

40005954

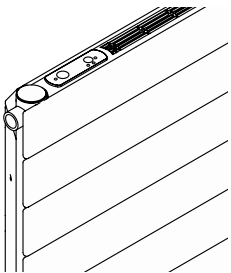

OPERATING INSTRUCTIONS
GEBRUIKSAANWIJZING
BEDIENUNGSANLEITUNG
NOTICE D'UTILISATION
MANUAL DE INSTRUCCIONES



NEO (New Energy Optimiser)



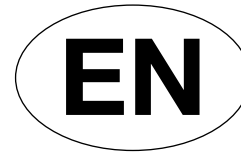

| | |
|-------------------|----|
| ENGLISH | 3 |
| NEDERLANDS | 19 |
| DEUTSCH | 35 |
| FRANÇAIS | 51 |
| ESPAÑOL | 67 |

| | |
|--|----|
| 1 Installing your appliance | 7 |
| 1.1 Warnings | |
| 1.2 Positioning the appliance | |
| 1.3 Connecting the appliance | |
| 2 Using your appliance | 11 |
| 2.1 The radiator functions | |
| 2.2 Recommendations for Heat Mode | |
| 2.3 Recommendations for Refresh Mode | |
| 3 Taking care of your appliance | 15 |
| 3.1 Standard maintenance operations | |
| 3.2 Cleaning the airflow filter | |
| 4 In case of fault | 17 |
| 5 Service | 18 |
| Appendix: Fan operation logic | 83 |

General

Dear customer,

Thank you for choosing this radiator. This product has been manufactured in accordance with our stringent quality requirements to give you total satisfaction. To get the most out of your radiator, we advise you to read these instructions carefully and keep them to hand. Thank you for your purchase.

Your appliance is a central heating radiator with a built-in forced convection function. When this function is activated, this quiet, compact and easy-to-use appliance provides additional airflow to maximise heat output.

Your radiator is equipped with a number of three-speed fans to boost heat output. The control panel is used to operate the fans only. It does not control the independent water circuit within the radiator; this is managed by the water supply device.

EN

The radiator has two operating modes: Heat Mode, for which a low-temperature water supply can be used, or Refresh Mode, which requires a source of cold water. In this case, you must ensure that your cold water supply is at a sufficient temperature to avoid water condensation on the surface of the radiator (see section 2.3).

Warnings



CAUTION To avoid overheating, do not cover the heating appliance.



CAUTION Do not sit on the heating appliance.

CAUTION Ensure that small objects do not fall inside the heating appliance. This can disrupt or even damage the fans.



Caution, hot surface.

CAUTION - Some parts of this product can become very hot and cause burns. Particular attention has to be given where children and vulnerable people are present.

Children of less than 3 years should be kept away unless continuously supervised.

Children aged from 3 years and less than 8 years shall only switch on/off the appliance provided that it has been placed or installed in its intended normal operating position and they have been given supervision or instruction concerning use of the appliance in a safe way and understand the hazards involved. Children aged from 3 years and less than 8 years shall not plug in, regulate and clean the appliance or perform user maintenance.

This appliance can be used by children aged from 8 years and above and persons with reduced physical, sensory or mental capabilities or lack of experience and knowledge if they have been given supervision or instruction concerning use of the appliance in a safe way and understand the hazards involved. Children shall not play with the appliance. Cleaning and user maintenance shall not be made by children without supervision.

Radiators must be used for the purpose for which they are intended and not as a table, chair, toy, ladder, etc. and as specified in the user and service instructions supplied with the appliance.

This appliance should be plugged or connected, according to rules and standards in application, only by an authorized person.

EN

It is protected from splashes of water, and can be installed within volumes 2 and 3 as long as the electrical controls are out of reach of anyone using the bath or shower. It must not be connected to ground.

The electricity supply must be protected by a residual current device with a maximum of 30mA, especially when installed in a room containing a bathtub or shower.

IMPORTANT If the power cable is damaged, for safety reasons it must be replaced by the manufacturer, the manufacturer's after-sales service department or a similarly qualified person.

IMPORTANT The heating appliance must not be placed underneath a power outlet.

IMPORTANT This appliance is not intended for use at altitudes exceeding 2000 m.

Before carrying out any maintenance operation on your appliance, ensure that it is switched off (the appliance then emits two audible signals).

The parts of your appliance will enjoy a long operating life if you ensure that the water temperature at source does not exceed 75°C.

Maximum operating pressure: 4 bar*

EN

1 Installing your appliance

1.1 Warnings

The flexible cable supplied with your appliance is designed to be connected to the mains via a junction box that must be placed behind the appliance, with no need for a plug. In a kitchen or bathroom, the junction box must be positioned at least 25 cm from the floor.

Connection to the central heating system should be done by a professional and according to best professional practice.

The appliance must be installed as described in this document and in accordance with the applicable European and French standards, including CEI 60364.7.701 and NF C15-100, as well as the rules of good professional practice.

For other countries (apart from France), the appliance must be installed in accordance with standards in force and with rules of good professional practice in the country of use.

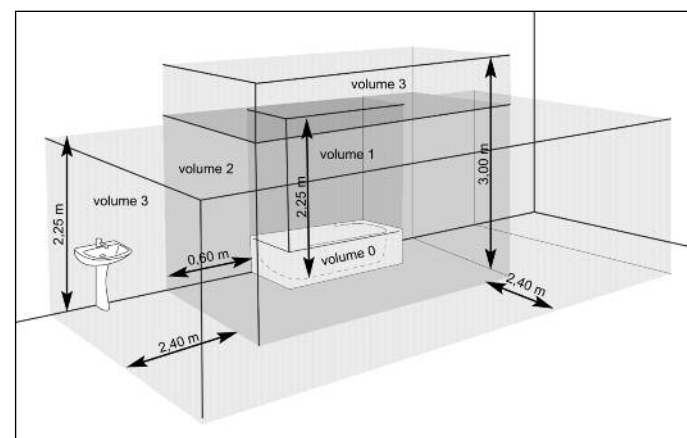

EN

IMPORTANT The example shown only concerns a bathtub. For other bathroom fixtures, please consult your installer.

To ensure your system is safe:

- ensure that an area of at least 50 cm in front of the appliance is clear of objects which might hinder air circulation (furniture, armchairs, etc.);
- ensure that the bottom of the radiator is positioned at least 10 cm from the floor;
- use mounting screws suitable for your wall.

You are strongly advised not to place a tablet or any object directly on top of the appliance.

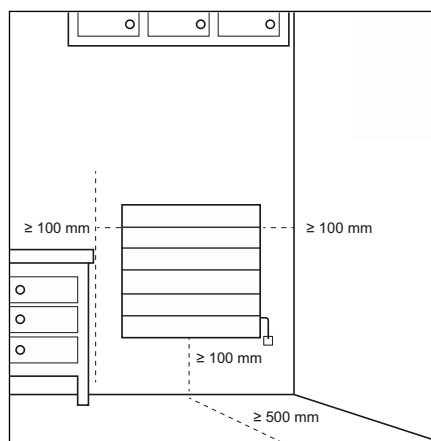

EN

IMPORTANT This radiator must be installed with the fan control panel positioned topside.

IMPORTANT The radiator must not be exposed to intense or prolonged ambient humidity (from a shower, swimming pool, etc.).

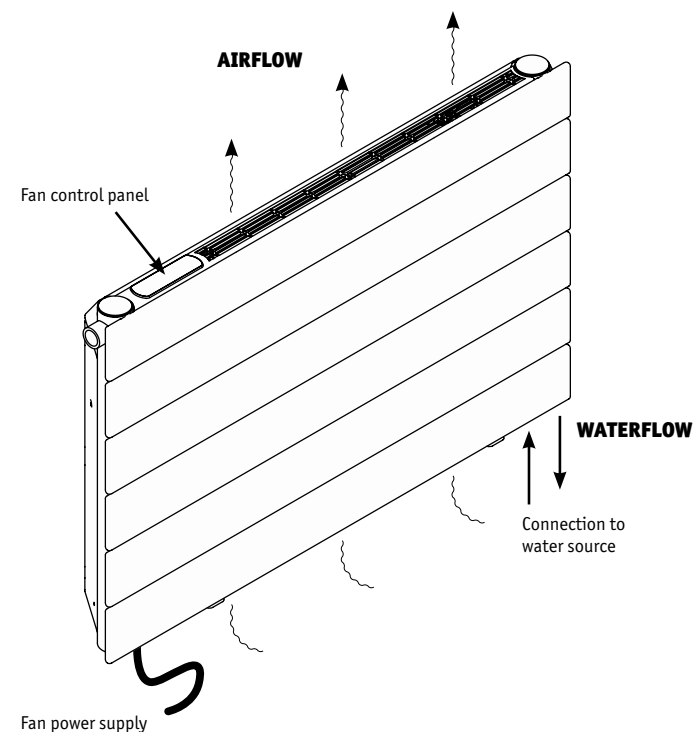

EN

IMPORTANT Always turn off the electricity supply (circuit-breaker + pilot wire) before making any connections.

NOTE The flexible cable supplied with the appliance is designed to be connected to the mains via a plug or a junction box (according to local standards).

IMPORTANT The system must be fitted with an omnipolar circuit-breaker with a minimum contact opening of 3mm.

1.2 Positioning the appliance

To get the most out of your appliance and enjoy the highest standards of comfort, we recommend that you install the appliance near places of high heat loss (windows, doors, etc.) wherever possible.

You will find a complete set of assembly instructions in your appliance's box.

1.3 Connecting the appliance

The technical specifications of your appliance are shown on the nameplate, which is located on the side of the appliance towards the bottom. Please take note of these before installing the appliance.

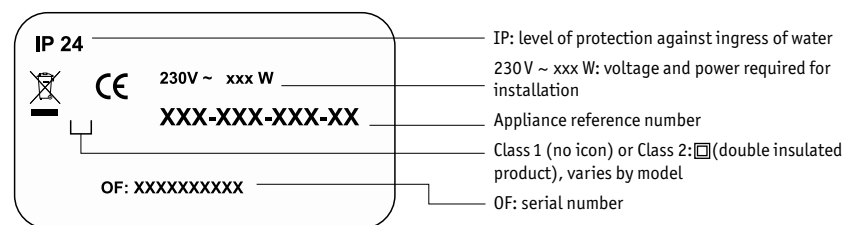

When connecting the appliance to the mains, you must ensure that:

- voltage and power are as specified on the nameplate
- standard colour coding is used: brown=live, blue or grey=neutral, green/yellow=earth (only for a Class 1 product)

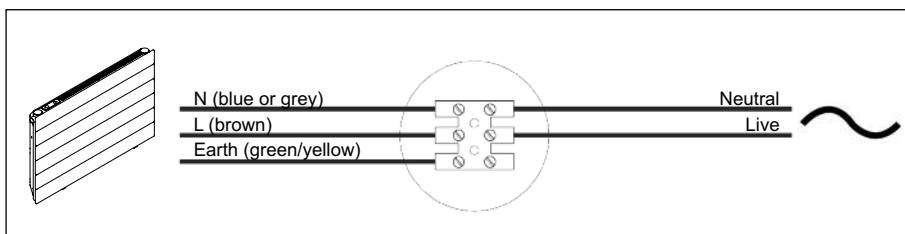

2 Using your appliance

2.1 The radiator functions

The built-in control panel (see opposite) has the following functions: Turn the forced convection function ON/OFF. Press the ON/OFF button **(2)** to enable (the appliance then emits an audible signal) or disable (the appliance then emits two audible signals) the fans. The green LED **(1)** is illuminated when the fans are switched on.

Select fan speed (LEDs, **4**). Press the button **(3)** repeatedly to select:

- Level 1: low speed (the left-hand LED lights up)
- Level 2: medium speed (the middle LED lights up)
- Level 3: high speed (the right-hand LED lights up). The fans will start at high speed (boost) and revert to level 1 automatically after one hour.

NOTE each time the required room temperature is reached, your water supply (boiler or heat pump) will stop supplying hot/cold water to your appliance. To save energy, the sensors in your appliance will detect this and switch the fans off automatically, whatever fan speed you have selected (see appendix for more information about fan operation logic).

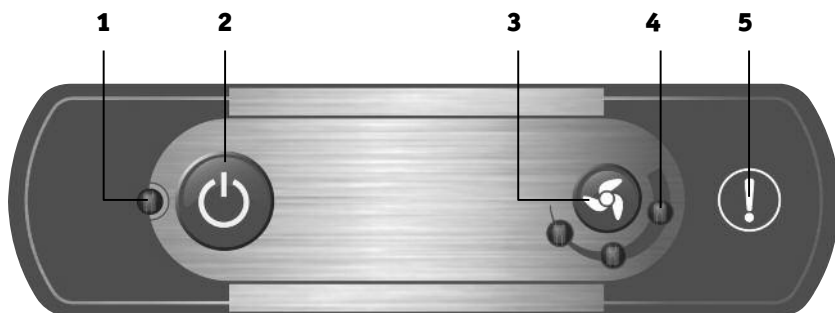

AUTOMATIC HEAT/REFRESH MODE SELECTION

A sensor inside your radiator monitors the temperature of the hot/cold water supply. Another sensor measures the ambient temperature in your room.

Heat Mode is selected automatically if the water temperature rises above the minimum Heat Mode temperature: 25° C

Refresh Mode is selected automatically if the water temperature drops below the maximum Refresh Mode temperature: 21° C

NOTE no action by the user is required to switch between these 2 modes:

FILTER ALARM

The red LED (5) will light up periodically to remind you to clean the airflow filter at the bottom of the appliance (see section 3.2).

EN

SENSOR ALARM

The same red LED (5) will blink in the event of a sensor fault. If so, further action is required: contact your installer or dealer (see section 4).

LIGHTS OFF MODE

For your convenience, particularly where the appliance is installed in a bedroom, all LED warning lights will go out automatically after 10 minutes with no intervention required on your part.

This mode affects the LEDs only and has no impact on radiator or fan operation. Press any button to exit this mode and restore normal LED functioning.

NO FAN OPERATION

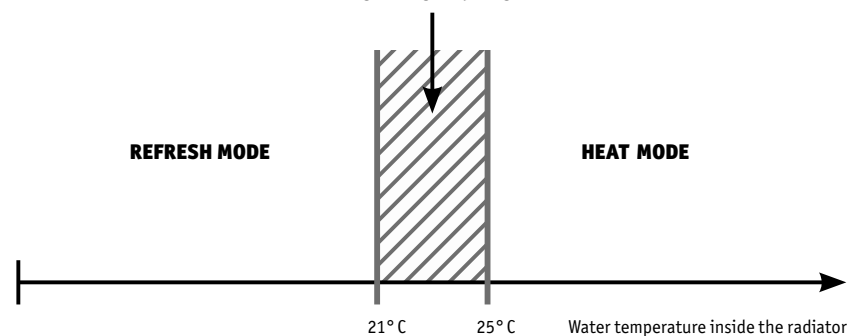

EN

NOTE in all cases, a minimum gap of 2° C between water temperature inside your appliance and ambient temperature in your room is required for fan operation.

FAN OPERATION LOGIC

See Appendix

2.2 Recommendations for Heat Mode

MAXIMUM WATER TEMPERATURE IN YOUR APPLIANCE

To ensure optimum service life of the components of your appliance, the temperature of your water supply should be limited to a maximum of 75° C.

 water ≤ 75° C

THERMOSTATIC VALVE (OPTIONAL, NOT INCLUDED)

In heating-only installation, it is possible to add a thermostatic valve to control the flow of water and thereby the ambient temperature in your room.

2.3 Recommendations for Refresh Mode

MINIMUM WATER TEMPERATURE IN YOUR APPLIANCE

Condensation may form if the temperature of the cold water used with your appliance is too low. Be aware that your appliance is not equipped with any condensation recovery gutter or similar.

Depending on the temperature and pressure in your room, water condensation may develop, and possibly cause corrosion of your radiator and damage to its built-in fans.

A water supply device with dew point management capability will automatically regulate water temperature inside your appliance with reference to ambient temperature to allow optimum functioning.

THERMOSTATIC VALVE

A thermostatic valve must not be used when the appliance is installed to provide both heating and Refreshing.

3 Taking care of your appliance

3.1 Standard maintenance operations

High-quality materials and surface treatment protect your appliance against corrosion and impacts.

To maximise the service life of your appliance, we recommend you take the following precautions:

- Never use abrasive or corrosive products on the outer surfaces of the appliance; use tepid soapy water.
- Use a dry cloth, without solvent, to clean the forced convection control panel.

3.2 Cleaning the airflow filter

The alarm LED **(5)** lights up to indicate that you need to clean the filter at the bottom of your appliance, which will become clogged with dust over time.

You can use a vacuum cleaner with the filter still in place, or remove the filter from its housing completely by pulling the filter locks forwards as shown above (steps 1 to 3). The filter may be washed with water, but to avoid damage we highly recommend that you do not put it in the dishwasher.

After cleaning, replace the filter by performing steps 1 to 3 in reverse order and fasten the locks. Press the ON/OFF button **(2)** for 4 seconds to deactivate the alarm LED **(5)** (step 4).

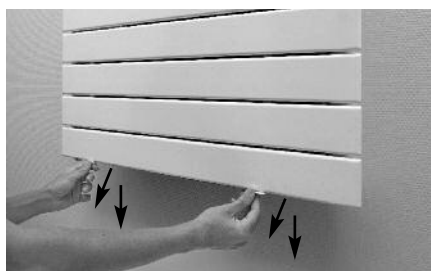

1



2



3



4

4 In case of fault

If the fans stop working, check that your appliance is properly connected to an appropriate power supply (see section 1.3).

The alarm LED (**5**) lights up when a fault is detected and goes out when the fault is cleared (see section 2.1). If the LED remains on, further action is required: contact your installer or dealer.

EN

EN

5 Services

AFTER-SALES SERVICE

If your appliance stops working or if you require spare parts, contact your installer or dealer. Prior to making contact and to ensure your problem is dealt with quickly and effectively, please make a note of:

- the details shown on the appliance nameplate (see section 1.3),
- the sales reference for your appliance shown on your dated purchase invoice.

GUARANTEE (SEE GENERAL CONDITIONS OF SALE FOR YOUR COUNTRY)

It complies with the EMC Directive: 2014/30/UE regarding electromagnetic compatibility of equipment, with Low Voltage directive: 2014/35/UE regarding electrical equipment designed for use within certain voltage limits, and with European standards EN 60.335.1 and EN 60.335.2.40, and subsequent amendments.

CANCELLATION OF THE GUARANTEE

The guarantee shall not apply if the appliance is installed, used or maintained in a way that does not comply with standards in force in the relevant country, good professional practice, or the manufacturer's instructions. For all other questions regarding the guarantee, please contact your installer or dealer.

ENVIRONMENTAL REGULATIONS

RoHS: Complies with Directive 2011/65/EU

WEEE: Complies with Directive 2012/19/EU



Disposal of end-of-life electrical and electronic appliances. This symbol indicates that this product should not be disposed of with household waste. It must be taken to a suitable collection point to be recycled. By disposing of this product correctly, you will help prevent potential negative consequences for the environment and human health.



1 Het toestel installeren

- 1.1 Waarschuwingen
- 1.2 Het toestel plaatsen
- 1.3 Het toestel aansluiten

2 Gebruik van het toestel

- 2.1 De radiatorfuncties
- 2.2 Aanbevelingen voor de Verwarmingmodus
- 2.3 Aanbevelingen voor de Verfrissingsmodus

3 Het onderhoud van uw toestel

- 3.1 Standaard onderhoud
- 3.2 Reiniging van de luchtstroomfilter

4 Storingen verhelpen

5 Service

Bijlage: De werking van de ventilator

23

27

31

33

34

83

EN

Algemeen

Geachte mevrouw, meneer,
Hartelijk dank dat u hebt gekozen voor deze zeer lage temperatuur radiator. Deze is geconstrueerd volgens onze kwaliteitsnormen en wij wensen u dan ook veel plezier met uw toestel. Om volledig te kunnen profiteren van alle mogelijkheden die het toestel biedt, verzoeken wij u deze instructies zorgvuldig te lezen en in de buurt van uw toestel te bewaren. Bedankt voor uw vertrouwen.

Uw toestel is een cv-radiator met een ingebouwde functie voor geforceerde convectie. Als deze functie is ingeschakeld, wordt door dit stille, compacte en eenvoudig te gebruiken toestel een extra luchtstroom geleverd waardoor een maximale warmteopbrengst wordt gerealiseerd.

Uw radiator is voorzien van een aantal ventilatoren met drie snelheden waardoor de warmteopbrengst sterk wordt verhoogd. Het bedieningspaneel wordt alleen gebruikt om de ventilatoren te laten werken. De onafhankelijke watercirculatie binnen de radiator wordt hier niet mee geregeld; dit wordt gedaan door het toestel van de watertoevoer.

Deze radiator heeft twee werkingsmodi: De Verwarmingmodus, waarvoor een watertoevoer op lage temperatuur kan worden gebruikt, of de Verfrissingsmodus, waarvoor een koudwaterbron nodig is. In dat geval moet u zich ervan overtuigen dat de temperatuur van de koudwatertoevoer voldoende is om condensatie op de oppervlakte van de radiator te vermijden (zie hoofdstuk 2.3).

Waarschuwingen



WAARSCHUWING Om oververhitting te voorkomen het verwarmingstoestel niet bedekken.



WAARSCHUWING Niet op de radiator zitten.

WAARSCHUWING Wees voorzichtig en laat geen kleine voorwerpen in de radiator vallen. Hierdoor kan de werking van de ventilatoren worden verstoord en kunnen zij zelfs beschadigen.



Opgelet! Zeer heet oppervlak. Caution, hot surface.

OPGELET — bepaalde onderdelen van dit product kunnen zeer heet worden en brandwonden veroorzaken. Let met name op bij de aanwezigheid van kinderen en kwetsbare personen.

Aangeraden wordt om kinderen jonger dan 3 jaar op afstand te houden wanneer zij niet doorlopend onder toezicht staan.

Kinderen tussen 3 en 8 jaar mogen uitsluitend het apparaat in- en uitschakelen indien het apparaat op een normale veilige plek is geplaatst of geïnstalleerd en indien deze kinderen onder toezicht staan of indien zij instructies hebben gekregen over een veilig gebruik van het apparaat en zij de mogelijke gevaren goed begrijpen. Kinderen tussen 3 en 8 jaar mogen het apparaat niet aansluiten, instellen of reinigen en geen onderhoud uitvoeren.

Dit apparaat kan worden gebruikt door kinderen in de leeftijd van minimaal 8 jaar en door personen met een verminderde sensorische of mentale capaciteit of personen zonder ervaring of kennis, indien zij goed onder toezicht staan of als er instructies voor het veilige gebruik van het apparaat zijn gegeven en de mogelijke risico's goed zijn begrepen. Kinderen mogen niet met het apparaat spelen. Het reinigen en het onderhoud door de gebruiker mogen niet zonder toezicht door kinderen worden uitgevoerd.

Dit apparaat mag uitsluitend door een ervaren persoon worden aangesloten of bevestigd, volgens de geldende regels en normen.

Het is beschermd tegen spattend water. De installatie moet conform de van kracht zijnde normen en de regels van de kunst van het land zijn waarin het apparaat wordt gebruikt. De elektrische voeding moet worden beschermd door een aardlekschakelaar voor maximaal 30 mA, met name bij installatie in een ruimte met een bad of een douche.

De radiatoren moeten worden gebruikt in overeenstemming met het reglementair gebruik en niet als drager, stoel, spel, ladder... De radiatoren moeten worden gebruikt conform de gebruiksaanwijzing en instructies die bij het apparaat worden geleverd.

BELANGRIJK Als de stroomkabel is beschadigd, moet deze, om gevaarlijke situaties te voorkomen, worden vervangen door de fabrikant, door zijn after-sales-service of door personen met vergelijkbare kwalificaties.

BELANGRIJK Het verwarmingstoestel mag niet direct onder een stopcontact worden geplaatst.

BELANGRIJK Dit apparaat is niet bedoeld om op meer dan 2000 m. hoogte te worden gebruikt.

Zorg ervoor dat het toestel voor aanvang van onderhoudswerkzaamheden wordt uitgeschakeld. Het apparaat laat twee geluidssignalen horen.

Voor het waarborgen van een optimale levensduur van de onderdelen van dit apparaat, dient de watertemperatuur van uw waterbron niet hoger te zijn dan 75 °C.

Maximale werkdruk: 4 bar*

* Op verzoek is een optie tot 10 bar mogelijk

1 Het toestel installeren

1.1 Waarschuwingen

De flexibele, oorspronkelijk gemonteerde kabel is bestemd voor aansluiting op het stroomnet door middel van een stekker.

In een keuken of in een badkamer dient de contactbehuizing op een afstand van minstens 25 cm boven de vloer te worden geplaatst.

Aansluiting op de centrale verwarming dient vakkundig en door een erkend installateur te gebeuren.

De installatie moet behalve aan de voorschriften van deze gebruiksaanwijzing, ook voldoen aan de Europese en Franse normen, zoals IEC 60364.7.701 en NFC 15-100, evenals aan de erkende technische regels.

Buiten Frankrijk moet de installatie voldoen aan de geldende normen en de erkende technische regels van het land waar het toestel in gebruik wordt genomen.

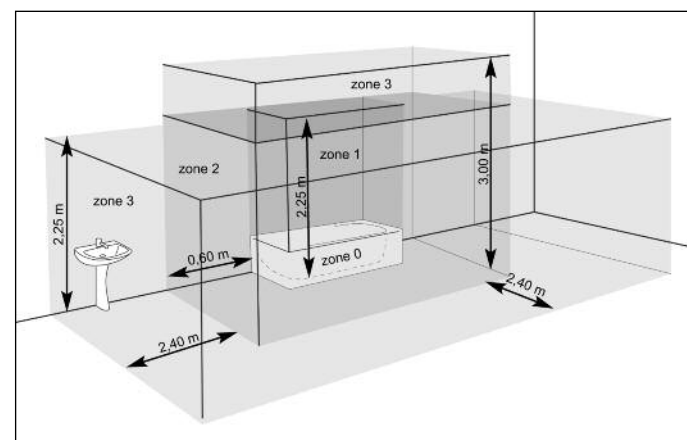

BELANGRIJK Het hier getoonde voorbeeld heeft slechts betrekking op een bad. Voor badkamers die anders zijn uitgerust, dient u uw installateur te raadplegen.

Om de veiligheid van de installatie te garanderen dient u:

- alle objecten (meubels, stoelen) minimaal 50 cm uit de buurt van de voorzijde van het toestel te plaatsen om de luchtcirculatie te bevorderen;
- plaats de onderkant van de radiator minimaal 10 cm boven de vloer;
- bevestigingsschroeven te gebruiken die geschikt zijn voor de beoogde wand.

Het wordt ten zeerste afgeraden om een tafel of een object net boven het apparaat te plaatsen.

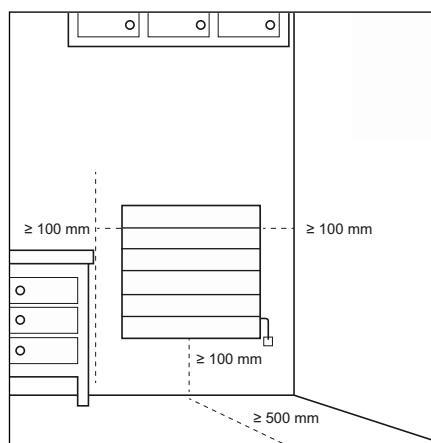

BELANGRIJK De radiator met het bedieningspaneel van de ventilator aan de bovenkant installeren.

BELANGRIJK De radiator mag niet worden blootgesteld aan intensieve of langdurige vochtigheid uit de omgeving (van een douche, zwembad, enz.).

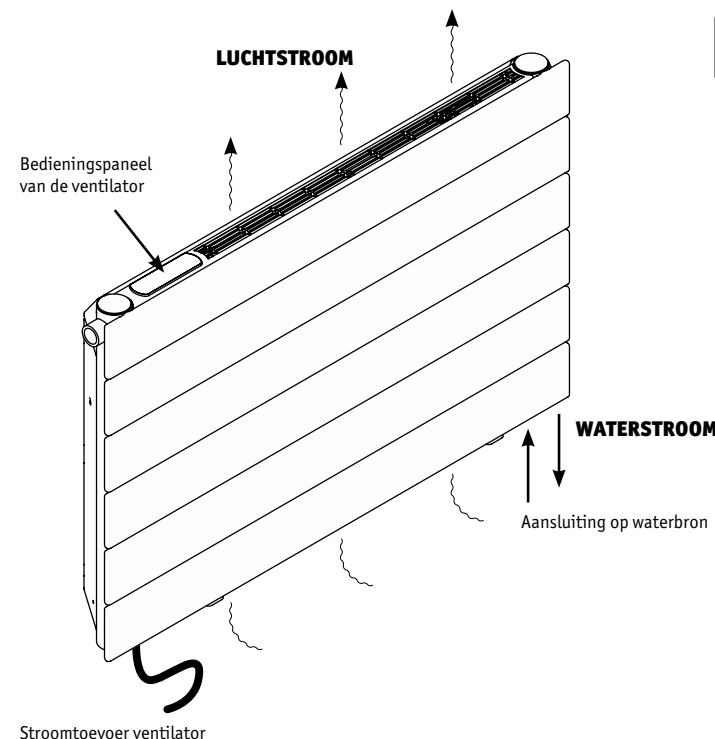

OPGELET Sluit altijd de elektrische voeding af (stroomonderbreker + stuurdraad) voor u tot aansluiting overgaat.

LET OP De flexibele kabel die met het toestel wordt meegeleverd is ontworpen om met een stekker of een contactdoos met de hoofdkabel te worden verbonden (volgens de plaatselijke normen).

BELANGRIJK De installatie moet voorzien zijn van een omnipolaire stroomonderbreker met een contactopening van minimaal 3 mm.

1.2 Het toestel plaatsen

Om volledig van het toestel te kunnen profiteren en voor het meeste comfort raden wij u aan het toestel waar mogelijk te installeren op plaatsen waar sprake is van sterk warmteverlies (ramen, deuren, enz.).

In de verpakking van het toestel vindt u een volledige montagehandleiding.

1.3 Het toestel aansluiten

De technische specificaties van uw toestel staan vermeld op het kenplaatje, dat zich op de zijkant van het toestel aan de onderkant bevindt. Lees deze specificaties voordat u het toestel installeert.

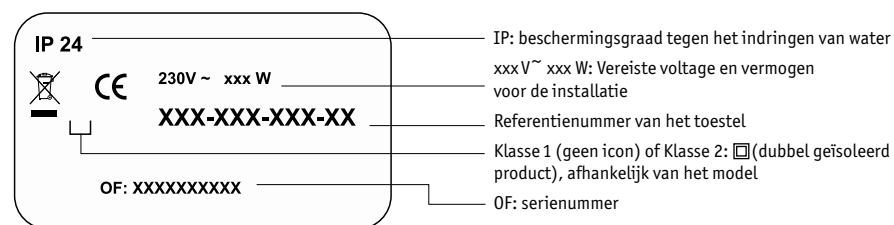

Let er bij het aansluiten van het toestel aan de hoofdkabel op dat

- het voltage en vermogen overeenkomen met de specificaties op het kenplaatje
- de standaard kleurcodes worden gebruikt– bruin: fasedraad– blauw of grijs: nuldraad– groen/geel: aarde (afhankelijk van het model) (Klasse 1)

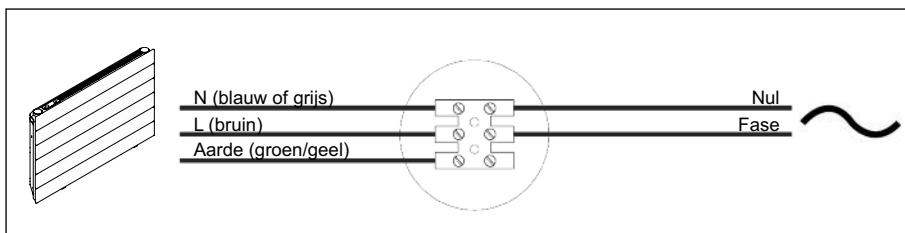

2 Gebruik van het toestel

2.1 De radiatorfuncties

Het ingebouwde bedieningspaneel (zie hiernaast) heeft de volgende functies:

- De geforceerde-convectiefunctie AAN/UIT zetten. Druk de AAN/UIT knop (2) in om de ventilatoren aan (het apparaat laat een geluidssignaal horen) of uit (het apparaat laat twee geluidssignalen horen) te zetten. De groene LED (1) licht op als de ventilatoren zijn ingeschakeld.
- De ventilatorsnelheid (LEDs 4) selecteren. Druk meermaals op knop (3) om het onderstaande te selecteren:

Niveau 1: lage snelheid (de linker LED licht op)

Niveau 2: middelmatige snelheid (de middelste LED licht op)

Niveau 3: hoge snelheid (de rechter LED licht op) De ventilatoren zullen op hoge snelheid starten (boost) en na een uur automatisch teruggaan naar niveau 1.

NOTA telkens wanneer de gevraagde kamertemperatuur is bereikt, zal uw watertoevoer (boiler of warmtepomp) de aanvoer van heet/koud water naar uw toestel stoppen. Om energie te besparen zullen de sensoren in uw toestel dit waarnemen en de ventilatoren automatisch uitschakelen, ongeacht de gekozen ventilatorsnelheid.

De LED die overeenkomt met de gekozen snelheid zal AAN blijven staan, ook al staan de ventilatoren UIT (zie de bijlage voor meer informatie over de werking van de ventilatie).

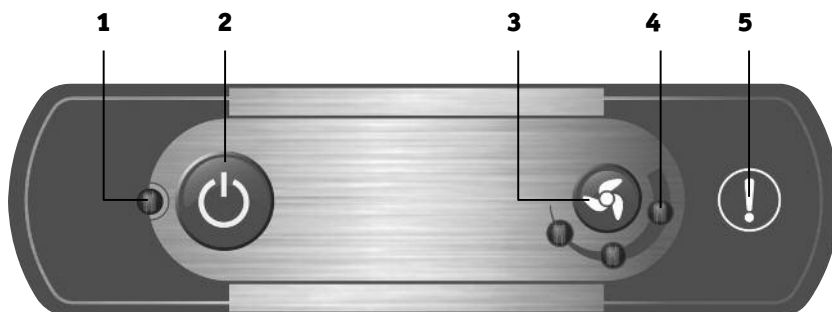

FILTERALARM

De rode LED (5) zal automatisch tijdelijk oplichten om u eraan te herinneren dat de luchtstroomfilter aan de onderkant van het toestel moet worden gereinigd (zie hoofdstuk 3.2).

SENSORALARM

Dezelfde LED (5) zal knipperen bij een sensorstoring. In dat geval moet u de volgende actie ondernemen: neem contact op met uw installateur of dealer (zie hoofdstuk 4).

MODUS LICHTEN UIT

Voor uw gemak, vooral als het toestel in een slaapkamer is geïnstalleerd, zullen alle LED-waarschuwingslichtjes automatisch na 10 minuten uitgaan zonder dat u iets hoeft te doen.

Deze modus geldt alleen voor de LEDs en heeft geen invloed op de werking van de radiator of de ventilatie. Druk een willekeurige knop in om deze modus te verlaten en terug te gaan naar de normale LED-functies.

AUTOMATISCHE SELECTIE VAN DE VERWARMING-/VERFRISSINGSMODUS

Een sensor in de radiator controleert de temperatuur van de warm- en koudwatertoevoer. Een andere sensor meet de omgevingstemperatuur in uw kamer.

De Verwarmingsmodus wordt automatisch geselecteerd als de watertemperatuur hoger is dan minimale temperatuur voor de Verwarmingsmodus: 25°C

De Verfrissingsmodus wordt automatisch geselecteerd als de watertemperatuur onder de maximale temperatuur van de Verfrissingsmodus zakt: 21°C

LET OP de gebruiker hoeft geen actie te ondernemen om tussen deze twee modi te schakelen:

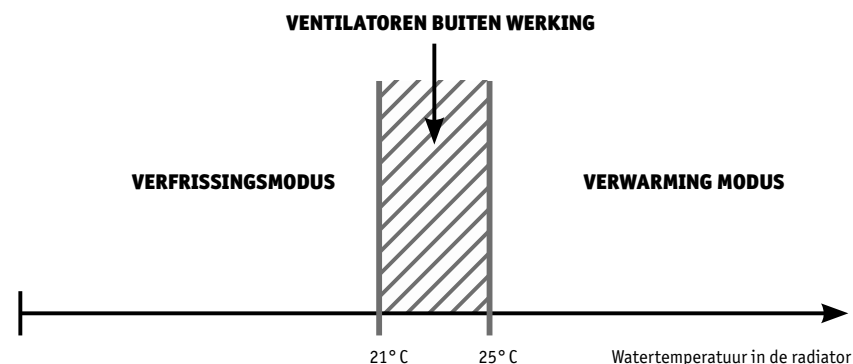

LET OP er moet in alle gevallen een verschil van minimaal 2°C zijn tussen de watertemperatuur in de radiator en de omgevingstemperatuur in uw kamer om de ventilatoren te in werking te stellen.

DE WERKING VAN DE VENTILATOR

Zie Bijlage

2.2 Aanbevelingen voor de Verwarmingmodus

MAXIMALE WATERTEMPERATUUR IN UW TOESTEL

Voor een optimale levensduur van de onderdelen van uw toestel dient de temperatuur van de watertoevoer maximaal 75° C te zijn.

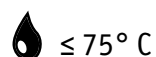

THERMOSTATISCHE KRAAN (OPTIONEEL, NIET MEEGELEVERD)

Als uw installatie alleen voor verwarming is bedoeld, kunt u een thermostatische kraan plaatsen om de waterstroom en daarmee de kamertemperatuur te regelen.

2.3 Aanbevelingen voor de Verfrissingsmodus

MINIMALE WATERTEMPERATUUR IN UW TOESTEL

Als de temperatuur van het koude water dat voor uw toestel wordt gebruikt te laag is, kan condensvorming optreden. Let erop dat uw toestel niet met een condensgoot of andere afvoer is uitgerust.

Afhankelijk van de temperatuur en druk in uw kamer kan condensatie ontstaan, waardoor mogelijk corrosie van uw radiator wordt veroorzaakt en de ingebouwde ventilatoren worden beschadigd.

Een toestel voor watertoevoer met een dauwpuntbewaking zal de watertemperatuur in uw toestel automatisch regelen op basis van de omgevingstemperatuur, zodat het optimaal kan functioneren.

THERMOSTATISCHE KRAAN

Als het toestel is geïnstalleerd om zowel warmte als verfrissing te leveren mag geen thermostatische kraan worden gebruikt.

3 Onderhoudsinstructies

3.1 Standaard onderhoud

De keuze van het beste materiaal en de kwaliteit van de oppervlaktebehandeling beschermen het toestel tegen corrosie en schokken.

Voor een maximale levensduur van het toestel raden wij u aan de volgende voorzorgsmaatregelen te nemen:

- gebruik voor het onderhoud van de panelen aan de buitenzijde van het toestel geen schurende of bijtende middelen, maar gebruik bij voorkeur lauwwarm water met zeepsop.
- Gebruik voor het schoonmaken van het bedieningspaneel van de geforceerde convectie een droge doek zonder oplosmiddel.

3.2 Reiniging van de luchtstroomfilter

De alarm LED (5) zal gaan branden om aan te geven dat het filter aan de onderzijde van uw toestel, dat na verloop van tijd door stof verstopt zal raken, moet worden schoongemaakt.

U kunt een stofzuiger gebruiken waarbij u het filter op zijn plaats laat zitten of het filter helemaal uit zijn behuizing verwijderen door de filtersluitingen naar voren te trekken als hierboven staat afgebeeld (stap 1 tot en met 3). Het filter kan met water worden gewassen, maar om beschadiging te voorkomen, bevelen wij u dringend aan het niet in de afwasmachine te wassen.

Het filter na reiniging terugplaatsen door de stappen 1 tot en met 3 in de omgekeerde volgorde uit te voeren en de sluitingen vast te maken. Druk 4 seconden op de AAN/UIT knop (2) om de alarm LED (5) buiten werking te stellen (stap 4).

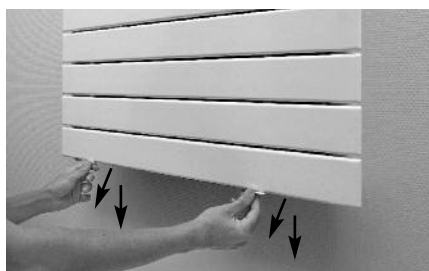

1



2



3



4

4 Storingen verhelpen

Controleer bij uitval van de ventilatoren of het toestel naar behoren is aangesloten op een geschikte elektriciteitsvoorziening (zie hoofdstuk 1.3).

De alarm LED (5) gaat branden als een fout is waargenomen en hij gaat uit als de fout is verholpen (zie hoofdstuk 2.1). Als de LED aan blijft neemt u dan contact op met uw installateur of dealer.

NL

NL

5 Service

AFTER-SALES-SERVICE

Neem bij storing van uw toestel of voor vervangingsonderdelen contact op met uw installateur of dealer. Noteer van te voren het volgende om te zorgen dat het probleem snel en efficiënt kan worden verholpen:

- de gegevens die op het typeplaatje van het toestel worden vermeld (zie hoofdstuk 1.3);
- de verkooppreferentie van uw toestel die op uw aankoopfactuur wordt vermeld.

GARANTIE (ZIE DE ALGEMENE VERKOOPVOORWAARDEN VOOR UW LAND)

Het toestel voldoet aan EMC richtlijn 2014/30/EU inzake de elektromagnetische compatibiliteit van uitrusting, aan de Laagspanningsrichtlijn 2014/35/EU inzake elektrisch materiaal bestemd voor gebruik binnen bepaalde spanningsgrenzen, en aan de Europese normen EN 60.335.1, EN 60.335.2.40 en de opeenvolgende amendementen.

HET VERVALLEN VAN DE GARANTIE

De garantie is in het bijzonder niet van toepassing bij installatie-, gebruiks-, inbedrijfnemings- of onderhoudsomstandigheden die niet in overeenstemming zijn met de geldende norm van het land, de erkende technische regels en de gebruiksaanwijzing van de fabrikant. Neem contact op met uw installateur of dealer voor alle andere vragen over de garantie.

MILIEUVOORSCHRIFTEN

RoHS: conform richtlijn 2011/65/EU

AEAA: conform richtlijn 2012/19/EU



Verwerking van elektrische en elektronische apparatuur aan het einde van hun levensduur. Dit symbool duidt erop dat dit product niet samen met huishoudelijk afval mag worden verwerkt. Het dient bij een geschikt verzamelpunt te worden ingeleverd dat zorgt voor de recycling. Door te verzekeren dat dit product op gepaste wijze onbruikbaar wordt gemaakt, draagt u bij de mogelijk negatieve gevolgen voor het milieu en de menselijke gezondheid te voorkomen.



1 Installation

39

- 1.1 Warnhinweise
- 1.2 Aufstellungsort
- 1.3 Anschluss

2 Nutzung des Geräts

43

- 2.1 Die Funktionen des Heizkörpers
- 2.2 Empfehlungen für den Heizbetrieb
- 2.3 Empfehlungen für den Kühlbetrieb

3 Pflege des Geräts

47

- 3.1 Routinemäßige Wartungsmaßnahmen
- 3.2 Reinigung des Luftfilters

4 Betriebsstörungen

49

5 Unser Service

50

Anhang: Funktionsweise des Lüfterbetriebs

XX

Allgemeines

Sehr geehrte Kundin, sehr geehrter Kunde,
Sie haben sich für diesen Heizkörper entschieden, und wir danken Ihnen für diese Wahl. Dieses Produkt wurde gemäß unserer strengen Qualitätsanforderungen hergestellt, damit es Sie voll und ganz zufrieden stellt. Um den Heizkörper bestmöglich nutzen zu können, lesen Sie bitte diese Anleitung aufmerksam durch und bewahren Sie sie leicht zugänglich auf. Wir danken Ihnen für Ihr Vertrauen.

Das von Ihnen erworbene Gerät ist ein Heizkörper zum Anschluss an die Zentralheizung und verfügt über eine integrierte Gebläsefunktion. Ist diese aktiviert, sorgt das leise, kompakte und einfach zu bedienende Gerät für einen zusätzlichen Luftstrom, der die Wärmeabgabe maximiert.

Dafür ist Ihr Heizkörper mit mehreren Lüftern ausgestattet, die in drei Geschwindigkeiten betrieben werden können. Über das Bedienfeld werden nur die Lüfter geregelt, nicht aber der unabhängige Wasserkreislauf innerhalb des Heizkörpers; dieser wird in der Regel über die Pumpe gesteuert.

Der Heizkörper verfügt über zwei Betriebsarten: den Heizbetrieb, für den eine Wasserzufuhr mit Niedrigtemperatur genutzt werden kann, und den Kühlbetrieb, der eine Versorgung mit kaltem Wasser erfordert. In letzterem Fall ist sicherzustellen, dass die Kaltwasserzufuhr bei ausreichender Temperatur erfolgt, damit es nicht zur Kondensation auf der Oberfläche des Heizkörpers kommt (s. Abschnitt 2.3).

Warnhinweise



ACHTUNG Zur Vermeidung einer Überhitzung decken Sie den Heizkörper bitte nicht ab.



ACHTUNG Setzen Sie sich nicht auf den Heizkörper.

ACHTUNG Stellen Sie sicher, dass keine kleinen Gegenstände in das Gerät fallen. Dies könnte die Funktion der Lüfter einschränken oder sie beschädigen.



Achtung, Oberfläche wird sehr heiß. Caution, hot surface.

WARNUNG - Einige Teile dieses Produkts können sehr heiß werden und Verbrennungen verursachen. Besondere Vorsicht ist in der Anwesenheit von Kindern oder hilflosen Personen geboten.

Achten Sie darauf, dass Kinder unter 3 Jahren einen ausreichenden Sicherheitsabstand zum Gerät einhalten, sofern sie nicht ständig beaufsichtigt werden.

Kinder zwischen 3 und 8 Jahren dürfen das Gerät nur dann ein- oder ausschalten, sofern dieses ordnungsgemäß aufgestellt oder installiert ist und die Kinder dabei beaufsichtigt werden oder in die sichere Bedienung des Geräts eingewiesen wurden und sich der möglichen Gefahren bewusst sind.

Kinder zwischen 3 und 8 Jahren dürfen das Gerät weder anschließen, einstellen oder reinigen noch durch den Bediener auszuführende Wartungsarbeiten daran durchführen.

Von Kindern ab 8 Jahren und Personen mit motorischen, sensorischen oder geistigen Einschränkungen oder mangelnder Erfahrung oder Sachkenntnis darf das Gerät verwendet werden, sofern sie ausreichend beaufsichtigt werden oder in die sichere Bedienung des Geräts eingewiesen wurden und sich der möglichen Gefahren bewusst sind. Kinder dürfen nicht mit dem Gerät spielen. Kinder ab 8 Jahren dürfen das Gerät nur reinigen oder durch den Bediener auszuführende Wartungsarbeiten daran durchführen, sofern sie dabei beaufsichtigt werden.

Das Gerät darf nur von qualifizierten Fachleuten entsprechend den geltenden Regeln und Normen angeschlossen werden.

DE

DE

Es ist gegen Spritzwasser geschützt und kann im Bad installiert werden, unter der Bedingung, dass die elektrische Regeleinrichtung außerhalb der Reichweite der badenden oder duschenden Person liegt.

Die Stromversorgung muss über einen FI-Schutzschalter mit einem Bemessungsstrom bis 30 mA gesichert sein, insbesondere bei einer Montage in einem Nassraum mit Badewanne oder Dusche.

Heizkörper dürfen nur für ihren Bestimmungszweck in Gebrauch genommen werden und nicht als Ablage, Stuhl, Spielzeug, Leiter oder Ähnliches benutzt werden. Sie sind gemäß der mitgelieferten Bedienungs- und Wartungsanleitung zu verwenden.

BITTE BEACHTEN Beschädigte Versorgungskabel müssen aus Sicherheitsgründen vom Hersteller, von seinem Kundendienst oder von einer entsprechend qualifizierten Person ausgewechselt werden.

DE

BITTE BEACHTEN Den Heizkörper nicht direkt unterhalb einer Steckdose montieren.

BITTE BEACHTEN Dieses Gerät ist nicht für einen Einsatz in Höhen über 2.000 m geeignet.

Stellen Sie vor jeglicher Wartung des Geräts sicher, dass es abgeschaltet ist (Das Gerät gibt zwei Signaltöne aus).

Um eine optimale Betriebsdauer aller Einzelteile Ihres Konvektors zu erreichen, achten Sie darauf, dass die Wassertemperatur Ihrer Wasserquelle nicht über 75 °C liegt.
Max. Betriebsdruck: 4 Bar*

* Auf spezielle Anfrage ist eine optionnelle Ausführung mit 10 Bar möglich.

1 Installation

1.1 Warnhinweise

Das biegsame Originalkabel ist für einen steckerlosen Netzanschluss über einen Anschlusskasten bestimmt, der hinter dem Heizkörper anzubringen ist.

Bei Installation in der Küche oder im Bad muss der Anschlusskasten mindestens 25 cm vom Boden entfernt liegen.

Der Anschluss an die Zentralheizung ist ordnungsgemäß von einem Fachmann vorzunehmen.

Zusätzlich zu den Vorschriften dieser Anleitung muss die Installation die geltenden europäischen und nationalen Normen - wie CEI 60364.7.701 und NF C15-100 für Frankreich, und VDE 0100 für Deutschland - und die anerkannten Fachregeln erfüllen.

Die Installation muss den gültigen Normen und den anerkannten Fachregeln des Landes, in dem das Heizkörper installiert wird, entsprechen.

DE

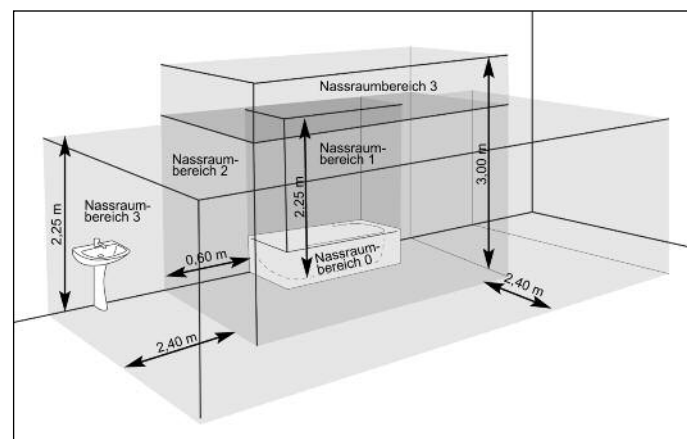

BITTE BEACHTEN Das hier abgebildete Beispiel betrifft lediglich den Fall eines Raums mit Badewanne. Bei anderen Badkonfigurationen wenden Sie sich unbedingt an Ihren Montagefachmann.

- Für garantierte Sicherheit Ihrer Installation müssen Sie:
- Gegenstände (Möbel, Sessel) mindestens 50 cm von der Vorderseite des Heizkörpers entfernt aufstellen, damit die Luft ungehindert zirkulieren kann;
 - die Unterseite des Heizkörpers mindestens 10 cm über dem Boden befindet;
 - geeignete Befestigungsschrauben je nach Beschaffenheit Ihrer Wand verwenden.

Es wird empfohlen, kein Regalbrett oder andere Gegenstände über dem Gerät zu positionieren.

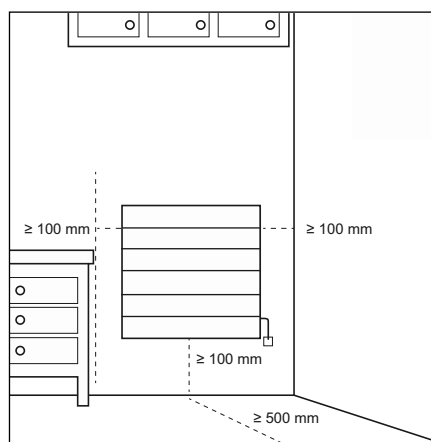

WICHTIG Dieser Heizkörper muss derart installiert werden, dass sich das Bedienfeld oben befindet.

WICHTIG Der Heizkörper darf keiner hohen oder lang anhaltenden Feuchtigkeit ausgesetzt werden (z. B. durch eine Dusche oder einen Swimmingpool).

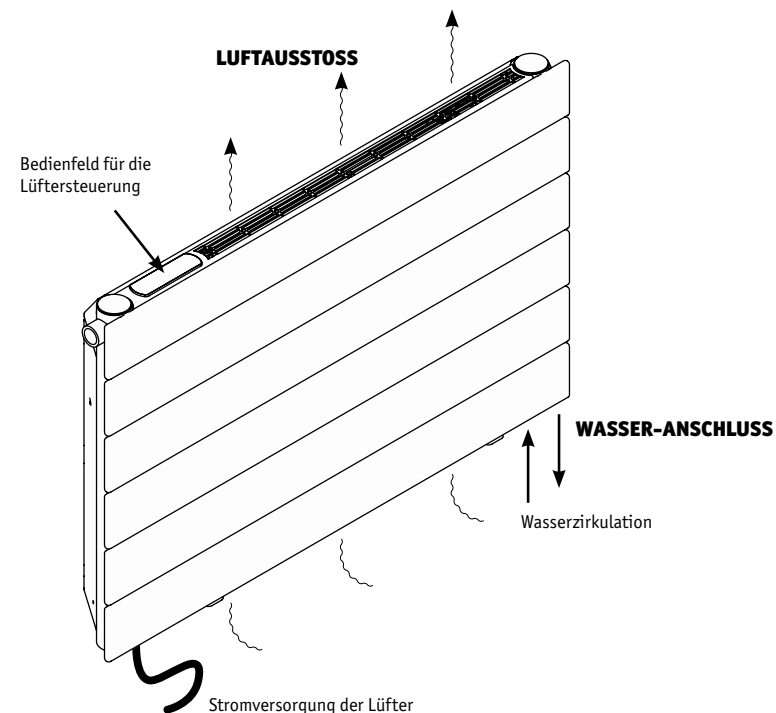

BITTE BEACHTEN Vor dem Anschluss immer die Stromversorgung (Schutzschalter + Steuerdraht) trennen.

ANMERKUNG Das mitgelieferte biegsame Kabel ist für den Netzanschluss über eine Steckdose oder einen Anschlusskasten bestimmt (gemäß örtlich geltenden Standards).

BITTE BEACHTEN Die Installation muss eine allpolige Trennvorrichtung mit einer Kontaktöffnungsweite von mindestens 3 mm umfassen.

1.2 Aufstellungsort

Damit Sie den Heizkörper bestmöglich nutzen und einen optimalen Komfort genießen können, empfehlen wir Ihnen, das Gerät möglichst in Bereichen mit großem Wärmeverlust (bei Fenstern, Türen, usw.) zu installieren.

Eine komplette Montageanleitung finden Sie in der Verpackung des Heizkörpers.

1.3 Anschluss

Die technischen Spezifikationen des Heizkörpers finden Sie auf dem Geräteschild unten seitlich am Produkt. Bitte lesen Sie sich vor der Installation die technischen Daten durch.

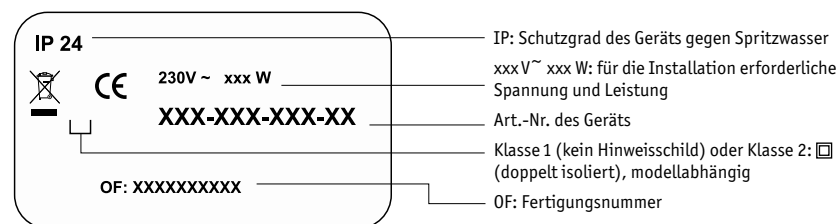

Für den Anschluss an das Stromnetz beachten Sie bitte Folgendes:

- die auf dem Geräteschild angegebene Spannung und Leistung muss eingehalten werden
- die üblichen Farben müssen zum Einsatz kommen– Braun: Phase– Blau oder Grau: Nullleiter– Grün/Gelb: Schutzleiter (modellabhängig) (Klasse 1)

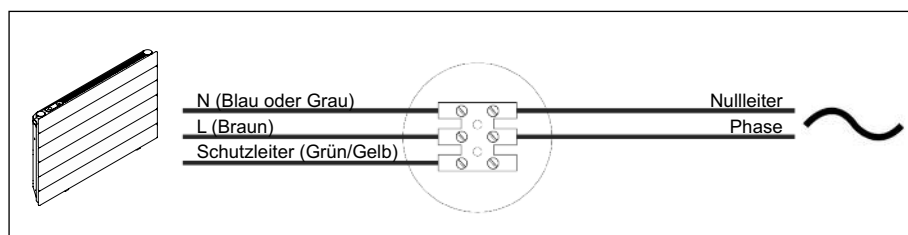

2 Nutzung des Geräts

2.1 Die Funktionen des Heizkörpers

Das integrierte Bedienfeld (s. Seite gegenüber) verfügt über folgende Funktionen: Lüfterfunktion Ein/Aus (ON/OFF). Drücken Sie die ON/OFF-Taste (2), um die Lüfter an- oder auszuschalten (das Gerät gibt einen Signalton aus / das Gerät gibt zwei Signaltöne aus). Die grüne LED-Lampe (1) leuchtet, wenn die Lüfter eingeschaltet sind.

Wählen Sie eine Lüftergeschwindigkeit (LED-Lampen, 4). Drücken Sie die Taste mehrmals, um die Geschwindigkeit einzustellen:

- Geschwindigkeit 1: langsam (die linke LED-Lampe leuchtet auf)
- Geschwindigkeit 2: mittel (die mittlere LED-Lampe leuchtet auf)
- Geschwindigkeit 3: schnell (die rechte LED-Lampe leuchtet auf). Die Lüfter arbeiten zunächst bei hoher Geschwindigkeit (Verstärkung der Wärmeabgabe) und fahren nach einer Stunde automatisch auf langsame Geschwindigkeit zurück.

ANMERKUNG Sobald die gewünschte Raumtemperatur erreicht ist, wird die Kalt- oder Warmwasserzufuhr des Heizkörpers durch das Thermostatventil gedrosselt. Die Sensoren in Ihrem Gerät erkennen dies und schalten die Lüfter unabhängig von der gewählten Geschwindigkeit ab, um Energie zu sparen. Die LED-Lampe für die ausgewählte Geschwindigkeit leuchtet weiter, auch wenn die Lüfter abgeschaltet sind (s. Anhang für die Funktionsweise des Lüfterbetriebs).

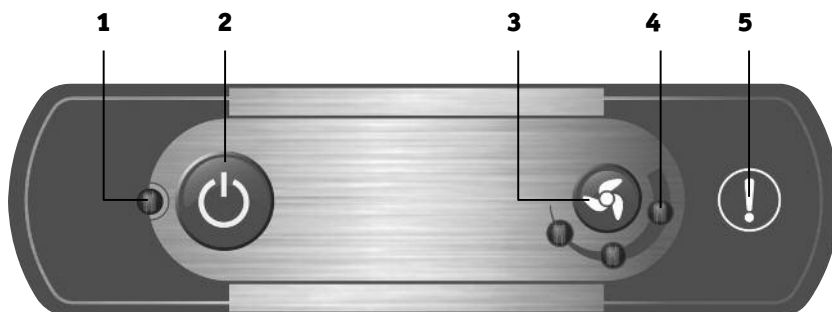

WARNUNG BEI VERSCHMUTZTEM FILTER

Wenn die rote LED-Lampe (5) aufleuchtet, muss der Luftfilter unten am Gerät gereinigt werden (s. Abschnitt 3.2).

WARNUNG BEI SENSORFEHLER

Die gleiche rote LED-Lampe (5) blinkt, wenn ein Sensorfehler vorliegt. In diesem Fall wenden Sie sich bitte an Ihren Monteur oder Fachhändler (s. Abschnitt 4).

LED-ANZEIGE

Alle LED-Lampen schalten sich automatisch nach 10 Minuten aus. Dieses dient dem Komfort des Nutzers besonders, wenn das Gerät beispielsweise im Schlafzimmer installiert ist.

Betroffen sind nur die LED-Lampen. Der Betrieb des Heizkörpers und der Lüfter wird nicht beeinflusst. Drücken Sie eine beliebige Taste, um die normale Funktion der LED-Lampen wieder herzustellen.

AUTOMATISCHE WAHL VON HEIZ-/KÜHLBETRIEB

Ein Sensor im Heizkörper erfasst die Temperatur des Warm-/Kaltwasserzulaufs. Ein weiterer Sensor misst die Raumtemperatur

Der Heizbetrieb wird automatisch eingeschaltet, wenn die Wassertemperatur über der Mindesttemperatur des Heizbetriebs liegt: 25 °C

Der Kühlbetrieb wird automatisch eingeschaltet, wenn die Wassertemperatur unter die Höchsttemperatur des Kühlbetriebs fällt: 21 °C

ANMERKUNG Für den Wechsel zwischen diesen beiden Betriebsarten ist kein Eingreifen des Nutzers erforderlich.

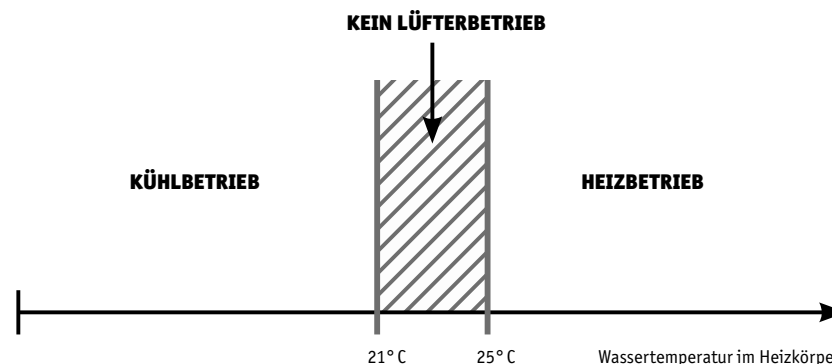

ANMERKUNG In jedem Fall ist für den Lüfterbetrieb mindestens ein Temperaturunterschied von 2 °C zwischen der Wassertemperatur im Gerät und der umgebenden Raumtemperatur erforderlich.

FUNKTIONSWEISE DES LÜFTERS

S. Anhang

DE

DE

2.2 Empfehlungen für den Heizbetrieb

HÖCHSTTEMPERATUR DES WASSERS IM HEIZKÖRPER

Die Temperatur des Wasserzulaufs sollte auf 75° C begrenzt werden, damit die Lebensdauer der Bauteile Ihres Heizkörpers nicht beeinträchtigt wird.



THERMOSTATVENTIL (OPTIONAL, NICHT IM LIEFERUMFANG ENTHALTEN)

Im Fall einer Installation ausschließlich zum Heizbetrieb kann ein Thermostatventil angebracht werden, das die Wasserzirkulation und damit die Raumtemperatur regelt.

2.3 Empfehlungen für den Kühlbetrieb

DE

MINDESTWASERTEMPERATUR IN IHREM GERÄT

Wenn die Temperatur des Wassers, das Ihrem Gerät zugeführt wird, zu niedrig ist, kann es zur Kondensation auf der Oberfläche kommen. Das Gerät ist jedoch nicht mit einer Auffangvorrichtung für Kondenswasser ausgestattet.

Je nach Temperatur und Druck im jeweiligen Raum kann sich Kondenswasser bilden und möglicherweise zur Korrosion des Heizkörpers und Schäden an den eingebauten Lüftern führen.

Wasserzuführgeräte mit Taupunktregelung stellen die Wassertemperatur in Ihrem Gerät je nach Umgebungstemperatur automatisch so ein, dass eine optimale Funktionsweise gewährleistet ist.

THERMOSTATVENTIL

Wird das Gerät zum Heizen und Kühlen installiert, darf kein Thermostatventil angebracht werden.

3 Pflege des Geräts

3.1 Routinemäßige Wartungsmaßnahmen

Hochqualitative Materialien und Oberflächen schützen Ihr Gerät vor Korrosion und Beschädigungen.

Zur Maximierung der Lebensdauer Ihres Heizkörpers empfehlen wir Ihnen, folgende Punkte zu beachten:

- Reinigen Sie die Außenflächen des Geräts nicht mit scheuernden oder korrosiven Reinigungsmitteln, sondern mit lauwarmem Seifenwasser.
- Reinigen Sie das Bedienfeld für die Lüftersteuerung mit einem trockenen Tuch (ohne Lösungsmittel).

3.2 Reinigung des Luftfilters

Das Aufleuchten der LED-Warnlampe (5) zeigt an, dass der Filter unten am Gerät gereinigt werden muss. Er setzt sich nach einiger Zeit mit Staub zu.

Sie können den Filter entweder mit dem Staubsauger reinigen, ohne ihn herauszunehmen, oder Sie entfernen ihn vollständig aus dem Gehäuse. Dazu ziehen Sie wie oben dargestellt die Filterhalterungen nach vorn (Schritte 1 bis 3). Der Filter kann mit Wasser ausgewaschen werden. Zur Vermeidung von Beschädigungen raten wir aber nachdrücklich davon ab, ihn in der Geschirrspülmaschine zu reinigen.

Nach der Reinigung führen Sie die Schritte 1 bis 3 in umgekehrter Reihenfolge aus und lassen Sie die Filterhalterungen einrasten. Drücken Sie 4 Sekunden lang auf die ON/OFF-Taste (2), um die LED-Warnleuchte (5) auszuschalten (Schritt 4).

DE

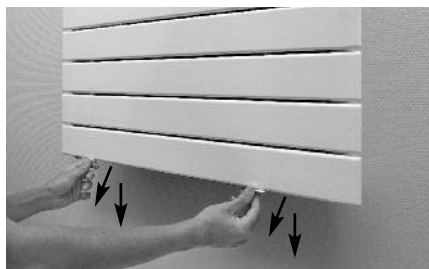

1



2



3



4

4 Betriebsstörungen

Wenn die Lüfter nicht mehr arbeiten, überprüfen Sie, ob das Gerät ordnungsgemäß an eine geeignete Stromquelle angeschlossen ist (s. Abschnitt 1.3).

Die rote LED-Warnlampe (**5**) leuchtet auf, wenn ein Fehler erkannt wird, und schaltet sich nach der Fehlerbehebung wieder aus (s. Abschnitt 2.1). Leuchtet die LED-Lampe weiterhin, wenden Sie sich bitte an Ihren Monteur oder Fachhändler.

DE

DE

5 Unser Service

KUNDENDIENST

Bei Ausfällen oder Ersatzteilbedarf wenden Sie sich bitte an Ihren Monteur oder Fachhändler. Vor der Kontaktaufnahme notieren Sie bitte folgende Punkte, um eine schnelle und effektive Bearbeitung Ihrer Anfrage zu erleichtern:

- die Angaben auf dem Geräteschild (siehe Abschnitt 1.3)
- die Artikelnummer des Heizkörpers, die Sie auf Ihrer datierten Rechnung finden

GARANTIE (BEACHTEN SIE BITTE DIE ALLGEMEINEN GESCHÄFTSBEDINGUNGEN FÜR IHR LAND.)

Der Heizkörper entspricht der EMV-Richtlinie: 2014/30/EU über die elektromagnetische Verträglichkeit von Geräten, der Niederspannungsrichtlinie: 2014/35/EU über elektrische Betriebsmittel zur Verwendung innerhalb bestimmter Spannungsgrenzen und den europäischen Normen EN 60.335.1 und EN 60.335.2.40, einschließlich der Änderungen.

GARANTIEVERLUST

Von der Garantie ausgeschlossen sind Installation, Inbetriebnahme und Wartung, die gegen die gültigen Normen im jeweiligen Einsatzland, gegen anerkannte fachliche Standards oder gegen die Bedienungsanleitung des Herstellers verstoßen. Bei weiteren Fragen zur Garantie wenden Sie sich bitte an Ihren Monteur oder Ihren Fachhändler.

UMWELTSCHUTZVORSCHRIFTEN

RoHS: Entspricht der Richtlinie 2011/65/EU

WEEE: Entspricht der Richtlinie 2012/19/EU



Entsorgung von elektrischen und elektronischen Altgeräten an ihrem Lebensende: Dieses Symbol weist darauf hin, dass das Produkt nicht zusammen mit dem Hausmüll entsorgt werden darf. Es ist zur entsprechenden Sammelstelle zu bringen, die seine Weiterverwertung sicherstellt. Durch eine ordnungsgemäße Entsorgung tragen Sie dazu bei, mögliche nachteilige Auswirkungen auf die Umwelt und die menschliche Gesundheit zu minimieren.



1 Installation de votre appareil

55

- 1.1 Mises en garde
- 1.2 Emplacement de l'appareil
- 1.3 Raccordement de l'appareil

2 Utilisation de votre appareil

59

- 2.1 Présentation des fonctions
- 2.2 Recommandations pour le mode chauffage
- 2.3 Recommandations pour le mode rafraîchissement

3 Conseils d'entretien

63

- 3.1 Opérations d'entretien courant
- 3.2 Nettoyage du filtre

4 En cas de non fonctionnement

65

5 Service

66

Annexe : logique de fonctionnement des ventilateurs

83

Généralités

Madame, Monsieur,
Nous vous remercions d'avoir choisi ce radiateur. Elaboré avec le plus grand soin selon notre charte qualité, nous vous en souhaitons une entière satisfaction. Pour profiter pleinement de toutes ses possibilités, nous vous invitons à lire attentivement cette notice et à la conserver à proximité de votre appareil. Merci de votre confiance.

Votre appareil est un radiateur de chauffage central intégrant une fonction de convection d'air forcée. Lorsque cette fonction est activée, cet appareil silencieux, compact et facile d'emploi génère un flux d'air additionnel qui vous permet d'obtenir un maximum de puissance de chauffe. Les ventilateurs intégrés augmentent la puissance selon 3 vitesses possibles. L'interface électronique commande les ventilateurs et n'intervient pas sur le circuit d'eau qui est indépendant et piloté par votre générateur d'eau.

FR

Votre appareil est prévu pour fonctionner avec une chaudière mais aussi avec une pompe à chaleur. Il bascule automatiquement entre 2 modes de fonctionnement: le mode chauffage, pour lequel un générateur d'eau chaude à basse température peut être utilisé et le mode rafraîchissement. Dans ce dernier mode, assurez-vous que votre générateur d'eau froide est à une température suffisante pour éviter la formation de condensation à la surface de votre radiateur (voir chapitre 2.3).

Mises en garde



AVERTISSEMENT Pour éviter une surchauffe, ne pas couvrir l'appareil de chauffage.



AVERTISSEMENT Ne pas s'asseoir sur l'appareil de chauffage.

AVERTISSEMENT Éviter la chute de petits objets à l'intérieur du radiateur, qui pourraient gêner le fonctionnement correct des ventilateurs voire les endommager.



Attention surface très chaude. Caution, hot surface.

ATTENTION - Certaines parties de ce produit peuvent devenir très chaudes et provoquer des brûlures. Il faut prêter une attention particulière en présence d'enfants et de personnes vulnérables.

Il convient de maintenir à distance les enfants de moins de 3 ans, à moins qu'ils ne soient sous une surveillance continue. Les enfants âgés entre 3 ans et 8 ans doivent uniquement mettre l'appareil en marche ou à l'arrêt, à condition que ce dernier ait été placé ou installé dans une position normale prévue et que ces enfants disposent d'une surveillance ou aient reçu des instructions quant à l'utilisation de l'appareil en toute sécurité et en comprennent bien les dangers potentiels. Les enfants âgés entre 3 ans et 8 ans ne doivent ni brancher, ni régler ni nettoyer l'appareil, et ni réaliser l'entretien de l'utilisateur.

Cet appareil peut être utilisé par des enfants âgés d'au moins 8 ans et par des personnes ayant des capacités physiques, sensorielles ou mentales réduites ou dénuées d'expérience ou de connaissance, s'ils (si elles) sont correctement surveillé(e)s ou si des instructions relatives à l'utilisation de l'appareil en toute sécurité leur ont été données et si les risques encourus ont été appréhendés. Les enfants ne doivent pas jouer avec l'appareil. Le nettoyage et l'entretien par l'utilisateur ne doivent pas être effectués par des enfants sans surveillance.

Cet appareil ne doit être branché ou raccordé, selon les règles et normes en application, que par une personne habilitée.

Les radiateurs doivent être utilisés conformément à l'usage auxquels ils sont destinés et non comme console, chaise, jeu, échelle, etc. et ils doivent être utilisés conformément à la notice d'utilisation et d'entretien fournie avec l'appareil.

FR

Il est protégé contre les projections d'eau et peut être installé dans les volumes 2 et 3, sous réserve que les organes de régulation électrique ne puissent être touchés par une personne utilisant la baignoire ou la douche. Il ne doit pas être raccordé à une borne de terre.

L'alimentation électrique doit être protégée par un dispositif différentiel résiduel de courant assigné au plus égal à 30 mA, notamment dans le cas d'une installation dans un local contenant une baignoire ou une douche.

IMPORTANT Si le câble d'alimentation est endommagé, il doit être remplacé par le fabricant, son service après-vente ou des personnes de qualification similaire afin d'éviter un danger.

IMPORTANT L'appareil de chauffage ne doit pas être placé juste en dessous d'une prise de courant.

IMPORTANT Cet appareil n'est pas destiné à être utilisé à des altitudes au-delà de 2000 m.

Avant toute opération d'entretien, prenez soin d'arrêter l'appareil en appuyant sur la touche ON/OFF (l'appareil émet alors deux signaux sonores).

Pour garantir une durée de service optimale des composants de votre appareil, veillez à ce que la température d'eau en provenance de votre source d'eau ne dépasse pas 75°C.
Pression de service maximum : 4 bars*

* Une option à 10 bars est possible sur demande spécifique.

1 Installation de votre appareil

1.1 Mises en garde

Le câble souple monté d'origine est destiné à être relié au réseau par l'intermédiaire d'un boîtier de connexion qui devra être placé derrière l'appareil, sans interposition d'une fiche prise de courant.

Dans une cuisine ou une salle de bains, le boîtier de connexion sera placé au moins à 25 cm du sol.

Le raccordement au circuit de chauffage central doit être effectué par un professionnel et dans les règles de l'art.

Au-delà des règles prescrites dans cette notice, l'installation doit être conforme aux normes européennes et françaises en vigueur, telles que CEI 60364.7.701 et NF C15-100, ainsi qu'aux règles de l'art.

Pour les pays autres que la France, l'installation doit être conforme aux normes en vigueur et aux règles de l'art du pays dans lequel elle est mise en œuvre.

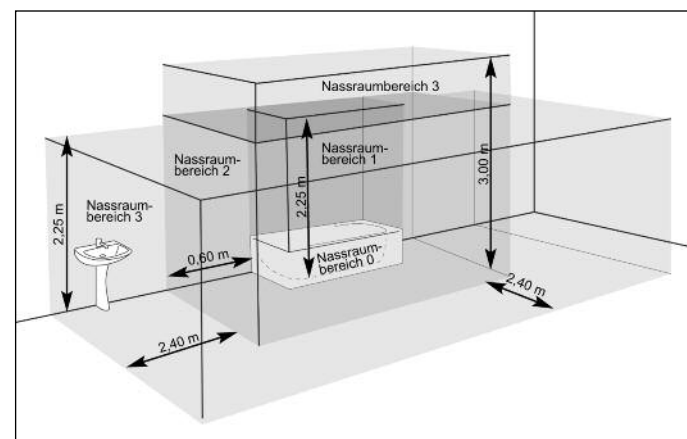

IMPORTANT L'exemple montré ici ne concerne que le cas d'une baignoire. Pour les autres types d'équipements de salle de bains, consultez obligatoirement votre installateur.

Pour garantir la sécurité de votre installation, vous devez :

- disposer tout objet (meubles, fauteuils) au minimum à 50 cm de la face avant de l'appareil pour favoriser la circulation de l'air ;
- positionner le bas du radiateur au minimum à 10 cm du sol ;
- utiliser des vis de fixation adaptées à la nature de votre mur.

Il est fortement déconseillé de positionner une tablette ou un objet juste au-dessus de l'appareil.

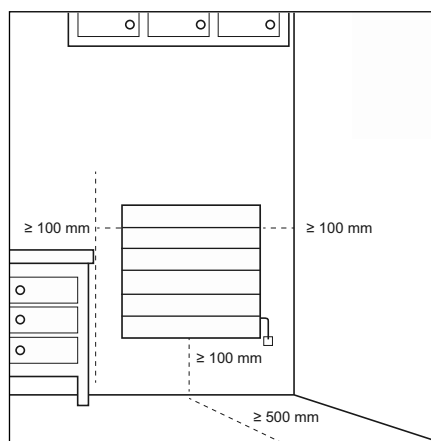

IMPORTANT Ce radiateur doit toujours être installé avec son interface de commande des ventilateurs en position haute.

IMPORTANT Le radiateur ne doit pas être soumis à une humidité ambiante intensive ou permanente (douche, piscine, etc.).

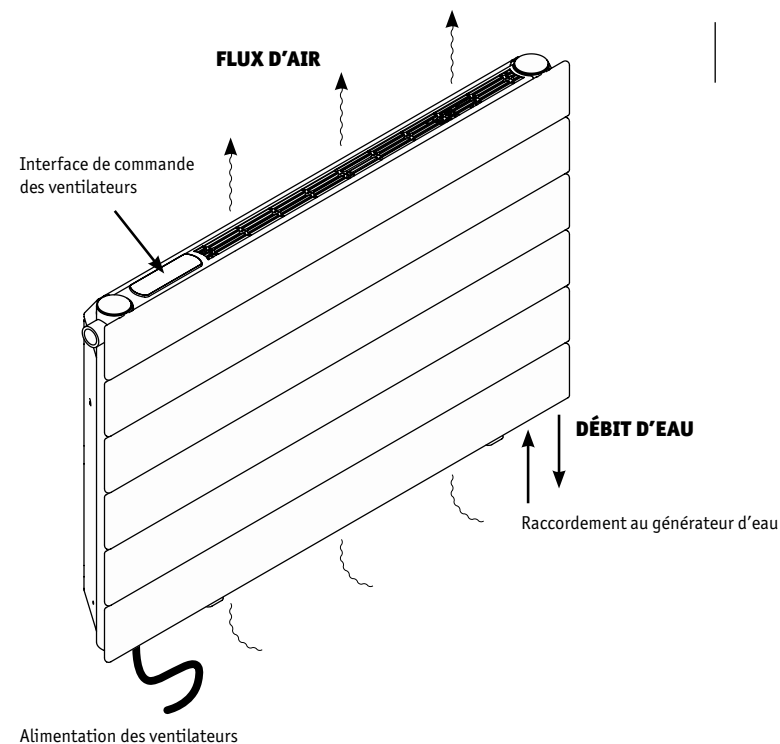

IMPORTANT Procédez toujours à la coupure de l'alimentation électrique (disjoncteur + fil pilote) avant toute opération de raccordement.

À NOTER Le câble souple monté d'origine est destiné à être relié au réseau par l'intermédiaire d'une fiche prise de courant ou d'une boîte de connexion (selon les normes en vigueur dans le pays d'installation de l'appareil).

IMPORTANT L'installation doit être équipée d'un dispositif de coupure omnipolaire ayant une distance d'ouverture de contact d'au moins 3 mm.

1.2 Emplacement de l'appareil

Pour profiter pleinement de votre appareil et pour votre plus grand confort, nous vous recommandons de l'installer à proximité d'emplacements à forte déperdition de chaleur (fenêtres, portes, etc.) dans la mesure du possible.

Vous trouverez dans l'emballage de votre appareil une notice de montage complète.

1.3 Raccordement de l'appareil

Les caractéristiques techniques de votre radiateur sont indiquées sur son étiquette signalétique disposée sur le côté, en partie basse. Veuillez à en prendre note préalablement à son installation.

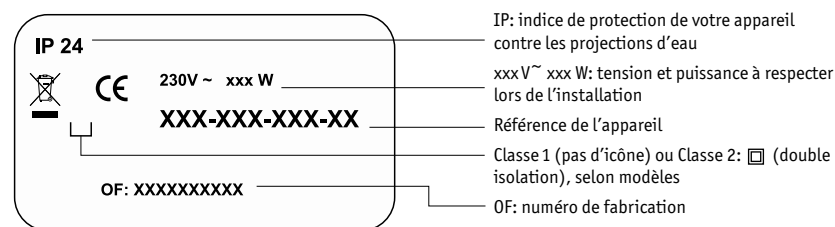

Le raccordement au réseau électrique doit être effectué en respectant :

- La tension et la puissance indiquées sur cette étiquette
- Les couleurs conventionnelles : marron = phase ; bleu ou gris = neutre ; vert/jaune = terre (uniquement dans le cas d'un produit Classe 1)

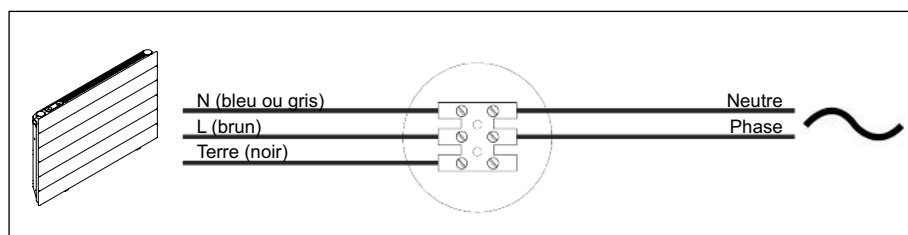

2 Utilisation de votre appareil

2.1 Présentation des fonctions

Les fonctions présentées ci-dessous sont disponibles à partir de l'interface de commande ci-contre.

Activer/désactiver la fonction convection d'air forcée. En appuyant sur la touche ON/OFF (2), vous pouvez démarrer (l'appareil émet alors un signal sonore) ou arrêter (l'appareil émet alors deux signaux sonores) la fonction de commande des ventilateurs. La LED verte (1) allumée signale que la fonction est activée.

Sélectionner la vitesse de fonctionnement des ventilateurs. Par appuis successifs sur la touche (3), vous sélectionnez un des trois niveaux (4) :

- Niveau 1 : vitesse faible (la LED de gauche s'allume)
- Niveau 2 : vitesse moyenne (la LED du milieu s'allume)
- Niveau 3 : vitesse élevée (la LED de droite s'allume). Les ventilateurs tournent à leur vitesse maximale (boost) et reviennent automatiquement au niveau 1 au bout d'une heure.

À NOTER Si l'eau à l'entrée du radiateur est trop froide en mode chauffage ou trop chaude en mode rafraîchissement, le fonctionnement des ventilateurs est stoppé, quelle que soit la vitesse sélectionnée et ceci pour économiser de l'énergie. La LED correspondant à la vitesse sélectionnée restera allumée même si les ventilateurs sont arrêtés (voir l'Annexe : logique de fonctionnement des ventilateurs).

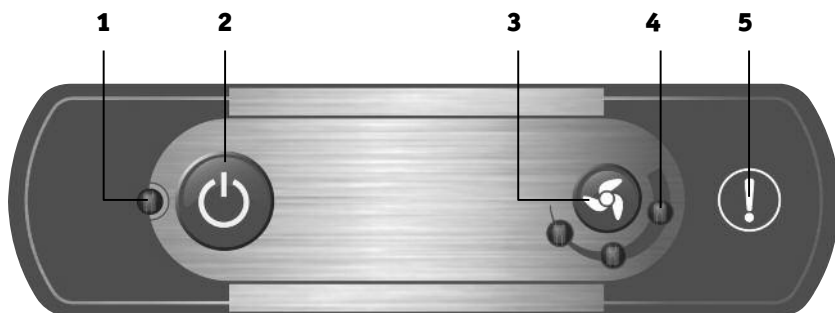

ALARME FILTRE

La LED rouge (5) s'allume pour vous alerter périodiquement qu'un nettoyage du filtre d'entrée d'air est nécessaire. Il est situé en partie basse du produit (voir chapitre 3.2).

FR

ALARME SONDE

La même LED rouge (5) clignote en cas de défaut sonde. Si tel est le cas, une intervention est nécessaire : contactez votre installateur ou votre revendeur (voir chapitre 4).

MODE VEILLE DES LED

Toutes les LED s'éteignent automatiquement au bout de 10 minutes sans appui sur une touche, et ce pour votre confort, particulièrement en cas d'installation dans une chambre à coucher.

Ce mode veille n'impacte en rien le fonctionnement de votre radiateur et des ventilateurs, il n'influence que l'allumage des LED. Un appui sur n'importe quelle touche annule ce mode veille et les LED retrouvent leur fonctionnement normal.

SÉLECTION AUTOMATIQUE DU MODE CHAUFFAGE/RAFRAÎCHISSEMENT

Une sonde à l'intérieur de l'appareil mesure en continu la température de l'eau en provenance de votre générateur d'eau chaude/froide. Une autre sonde mesure la température ambiante dans votre pièce.

Le mode chauffage est sélectionné automatiquement si la température de l'eau dépasse la température minimale du mode chauffage : 25° C

Le mode rafraîchissement est sélectionné automatiquement si la température de l'eau descend en dessous de la température maximale du mode Rafraîchissement: 21° C

À NOTER aucune intervention de l'utilisateur n'est requise pour sélectionner l'un ou l'autre de ces 2 modes :

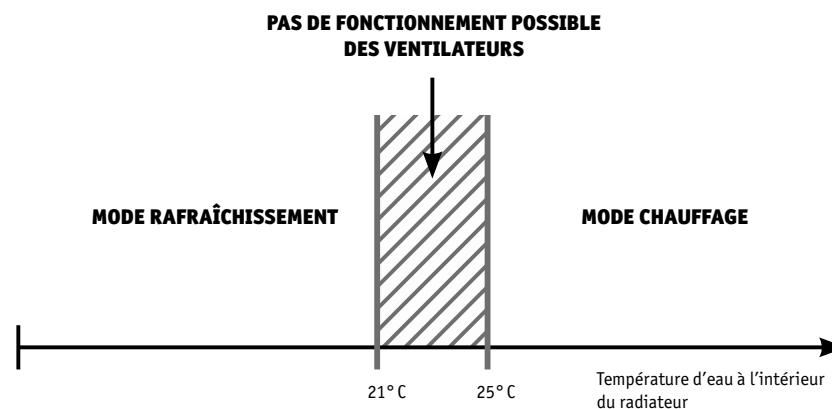

FR

À NOTER Dans tous les cas, un écart minimum de 2° C entre la température de l'eau à l'intérieur de l'appareil et la température ambiante dans votre pièce est nécessaire pour permettre le fonctionnement des ventilateurs.

LOGIQUE DE FONCTIONNEMENT DES VENTILATEURS

Voir Annexe

2.2 Recommandations pour le mode chauffage

TEMPÉRATURE D'EAU MAXIMALE DANS VOTRE APPAREIL

Pour garantir une durée de service optimale des composants de votre appareil, veillez à ce que la température d'eau en provenance de votre générateur d'eau ne dépasse pas 75° C.

 Eau ≤ 75° C

VANNE ÉQUIPÉE D'UNE TÊTE THERMOSTATIQUE (EN OPTION, NON FOURNIE)

Dans une installation de chauffage uniquement, il est possible d'ajouter une vanne thermostatique. Elle permet de contrôler le débit d'eau et donc la température ambiante dans votre pièce.

2.3 Recommandations pour le mode rafraîchissement

TEMPÉRATURE D'EAU MINIMALE DANS VOTRE APPAREIL

De la condensation peut se former si la température de l'eau froide utilisée est trop basse, en fonction de la température et de la pression dans votre pièce. Notez que cet appareil n'est équipé d'aucun système de récupération des condensats (gouttière ou similaire).

La condensation représente un risque de corrosion de votre appareil et d'endommagement des ventilateurs intégrés.

Un générateur d'eau pourvu d'une fonction de gestion du point de rosée est donc nécessaire pour réguler automatiquement la température d'eau entrant dans votre radiateur en fonction de la température ambiante, et ce pour permettre un fonctionnement optimum de votre appareil.

VANNE ÉQUIPÉE D'UNE TÊTE THERMOSTATIQUE

Lorsque l'appareil est prévu pour fonctionner en modes chauffage ET rafraîchissement, l'utilisation d'une vanne avec tête thermostatique est prohibée.

3 Conseils d'entretien

3.1 Opérations d'entretien courant

Le choix des meilleurs matériaux et la qualité du traitement de surface protègent votre appareil de la corrosion et des chocs.

Pour une durée de service optimale de votre appareil, nous vous recommandons de suivre les conseils suivants :

- Pour l'entretien des parois extérieures de l'appareil, n'utilisez pas de produit abrasif ou corrosif mais simplement de l'eau savonneuse tiède.
- Pour nettoyer l'interface de commande des ventilateurs, utilisez un chiffon doux et sec, sans solvant.

3.2 Nettoyage du filtre

La LED d'alarme (5) s'allume pour vous indiquer la nécessité de nettoyer le filtre situé en partie basse de votre appareil. Avec le temps, la poussière accumulée provoque le colmatage du filtre.

Vous pouvez utiliser un aspirateur pour nettoyer le filtre sans le déposer, ou retirer complètement le filtre de son logement en basculant son système de blocage vers l'avant, comme montré ci-contre (étapes 1 à 3). Vous pouvez laver le filtre directement à l'eau tiède, mais ne le mettez pas dans le lave-vaisselle pour éviter de l'endommager.

Après nettoyage, repositionnez le filtre dans son logement en répétant la procédure dans l'ordre inverse et bloquez-le ainsi en position initiale. Appuyez sur la touche ON/OFF (2) pendant 4 secondes ; la LED d'alarme (5) s'éteint (étape 4).

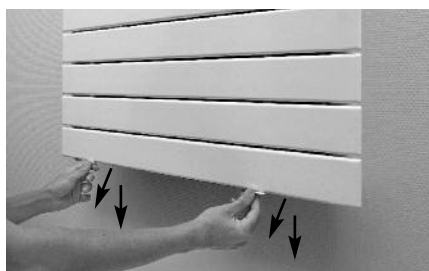

1



2



3



4

4 En cas de non fonctionnement

Si les ventilateurs cessent de fonctionner, vérifiez que votre appareil est correctement raccordé à une source d'alimentation (voir chapitre 1.3).

La LED d'alarme (**5**) clignote quand un défaut est détecté et s'éteint lorsqu'il est corrigé (voir chapitre 1.2). Si la LED ne s'éteint pas, une intervention s'impose : contactez votre installateur ou votre revendeur.

FR

FR

5 Service

SERVICE APRÈS-VENTE

En cas de non fonctionnement de l'appareil, ou pour vous procurer des pièces détachées, contactez votre installateur ou votre revendeur. Au préalable, pour permettre la bonne compréhension et un traitement rapide du problème, assurez-vous d'avoir bien relevé :

- les éléments figurant sur l'étiquette signalétique de l'appareil (voir chapitre 1.3),
- la référence commerciale figurant sur votre facture d'achat datée.

GARANTIE (VOIR CONDITIONS GÉNÉRALES DE VENTE DANS LE PAYS CONCERNÉ)

Votre radiateur est conforme à la directive CEM : 2014/30/UE relative à la compatibilité électromagnétique des équipements, à la directive Basse Tension : 2014/35/UE relative au matériel électrique destiné à être employé dans certaines limites de tension, et aux normes européennes EN 60.335.1 et EN 60.335.2.40, amendements successifs y compris.

ANNULATION DE LA GARANTIE

La garantie ne s'applique pas notamment dans les conditions d'installation, d'utilisation, de mise en œuvre ou d'entretien non conforme à la norme en vigueur du pays, aux règles de l'art et à la notice d'utilisation du constructeur. Pour toute autre question concernant la garantie, contactez votre installateur ou votre revendeur.

RÈGLEMENTATIONS ENVIRONNEMENTALES

RoHS : conforme à la directive 2011/65/UE

DEEE : conforme à la directive 2012/19/UE



Traitement des appareils électriques et électroniques en fin de vie. Ce symbole indique que ce produit ne doit pas être traité avec les déchets ménagers. Il doit être remis à un point de collecte approprié qui se chargera de son recyclage. En s'assurant que ce produit est bien mis au rebut de manière appropriée, vous aiderez à prévenir les conséquences négatives potentielles pour l'environnement et la santé humaine.



1 Instalación del radiador

71

- 1.1 Advertencias
- 1.2 Ubicación del radiador
- 1.3 Conexión del radiador

2 Uso del radiador

75

- 2.1 Funciones del radiador
- 2.2 Recomendaciones para el modo Calefacción
- 2.3 Recomendaciones para el modo Refrigeración

3 Mantenimiento del radiador

79

- 3.1 Operaciones de mantenimiento habituales
- 3.2 Limpieza del filtro de aire

4 Problemas de funcionamiento

81

5 Servicio

82

Apéndice: Funcionamiento de los ventiladores

83

General

Estimado cliente,
Le damos las gracias por haber elegido este radiador. Este producto ha sido fabricado de acuerdo con nuestra carta de calidad y esperamos que le proporcione total satisfacción. Para disfrutar plenamente de todas sus posibilidades, le invitamos a leer atentamente estas instrucciones y a conservarlas a mano. Gracias por su confianza.

Su aparato es un radiador de calefacción central que incorpora una función de convección forzada. Cuando dicha función está activada, este radiador silencioso, compacto y fácil de utilizar le proporciona un flujo de aire adicional para optimizar el calor producido.

Este radiador está equipado con varios ventiladores de tres velocidades para incrementar la emisión producida. El panel de control está reservado al manejo de los ventiladores. No permite controlar el circuito de agua independiente del radiador; éste puede controlarse mediante el dispositivo suministrado para el agua.

El radiador dispone de dos modos de funcionamiento: el modo Calefacción, para el que puede utilizarse un suministro de agua de baja temperatura o el modo Refrigeración, para el que debe suministrarse agua fría. En este caso, deberá asegurarse de que el agua fría suministrada esté a una temperatura suficientemente elevada para evitar que el agua se condense en la superficie del radiador (ver el capítulo 2.3).

Advertencias



ADVERTENCIA Para evitar el sobrecalentamiento, no cubrir el aparato de calefacción.



ADVERTENCIA No sentarse sobre el radiador.

ADVERTENCIA Evitar la caída de objetos pequeños dentro del radiador. Esto puede alterar el funcionamiento de los ventiladores o incluso dañarlos.



Atención, superficie muy caliente.
Caution, hot surface.

ATENCIÓN - Algunas partes de este producto pueden calentarse mucho y provocar quemaduras. Preste especial atención cuando haya niños o personas vulnerables cerca del aparato.

Es recomendable asegurarse de que los niños menores de 3 años se mantengan alejados, salvo que estén bajo una supervisión constante.

Los niños de entre 3 y 8 años pueden exclusivamente poner el aparato en marcha y detenerlo, siempre que el aparato esté ubicado o instalado en la posición normal para la que está diseñado y que los niños estén debidamente supervisados o hayan recibido instrucciones sobre la utilización del aparato con total seguridad, y que sean conscientes de los riesgos potenciales que entraña. Los niños de entre 3 y 8 años no deben enchufar, ajustar ni limpiar el aparato, ni realizar el mantenimiento que debe realizar el usuario.

Este aparato pueden utilizarlo niños de al menos 8 años y personas que tengan las capacidades físicas, sensoriales o mentales disminuidas o que no tengan experiencia ni conocimientos siempre que estén siempre bajo supervisión o si se les han dado instrucciones relativas al uso del aparato con seguridad y si comprenden los riesgos potenciales. No permita que los niños jueguen con el aparato. La limpieza y el mantenimiento del usuario no deben realizarlos niños sin la debida supervisión.

Este aparato solo deberá ser conectado o enchufado por una persona debidamente cualificada y siempre de acuerdo con la legislación y la normativa vigentes.

Está protegido contra las proyecciones de agua y puede instalarse en un cuarto de baño, siempre y cuando los dispositivos de regulación eléctrica queden fuera del alcance de una persona que utilice la bañera o la ducha.

La alimentación eléctrica debe protegerse mediante dispositivo diferencial residual de corriente asignada de 30 mA como máximo, especialmente en caso de una instalación en un local equipado con bañera o ducha.

Los radiadores deben utilizarse conforme al uso previsto y no como mesa, silla, juguete, escalera, etc. y conforme al manual de instrucciones y de mantenimiento suministrado con el aparato.

IMPORTANTE Si el cable de alimentación está dañado, deberá ser reemplazado por el fabricante, por su servicio posventa o por una persona con una cualificación similar para evitar cualquier peligro.

IMPORTANTE No instalar el radiador justo debajo de un enchufe.

IMPORTANTE Este aparato no está diseñado para utilizarse en altitudes superiores a los 2000 metros.

Antes de realizar cualquier operación de mantenimiento asegúrese de haber parado el aparato.

Para que los componentes del dispositivo tengan una vida útil máxima, asegúrese de que la temperatura del agua de suministro no sea superior a 75 °C.

Presión máxima de servicio: 4 bares*

* Se puede solicitar una opción de 10 bares.

1 Instalación del radiador

1.1 Advertencias

El cable flexible montado originalmente en el radiador debe conectarse a la red eléctrica mediante una caja de conexión que deberá colocarse detrás del radiador, sin pasar por una toma de corriente.

En una cocina o en un cuarto de baño, la caja de conexión deberá colocarse a una distancia mínima de 25 cm del suelo.

La conexión al circuito de calefacción central la debe realizar un profesional, de conformidad con las normas del sector.

Las reglas indicadas en este manual deben respetarse, si bien por encima de éstas la instalación debe estar conforme a las normas europeas y francesas vigentes, tales como CEI 60364.7.701 y NF C15-100, y a las reglas de oficio.

Para los demás países distintos de Francia, la instalación debe cumplir con la normativa vigente del país en el que se realice.

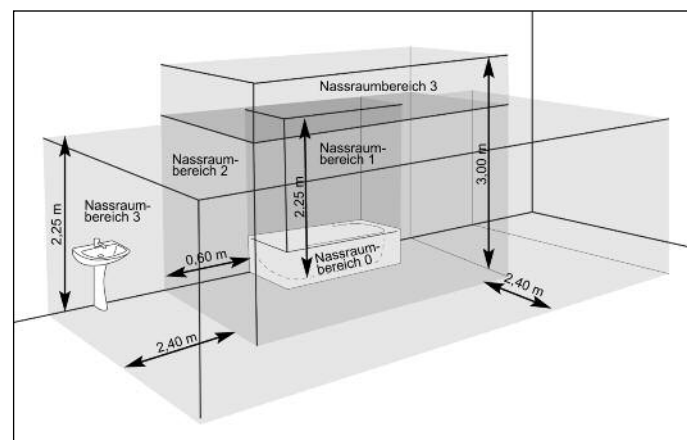

IMPORTANTE L'esempio qui illustrato riguarda solo il caso di una vasca da bagno. Per quanto riguarda altre situazioni è necessario consultare obbligatoriamente il vostro installatore.

Para garantizar la seguridad de su instalación, debe:

- colocar los objetos (muebles, sillones, etc.) a una distancia mínima de 50 cm de la parte delantera del radiador para facilitar la circulación del aire,
- la parte inferior del radiador está a 10 cm del suelo como mínimo,
- utilizar tornillos de fijación adecuados al tipo de pared.

Está totalmente desaconsejado colocar mesillas, bandejas u otros objetos justo encima del aparato.

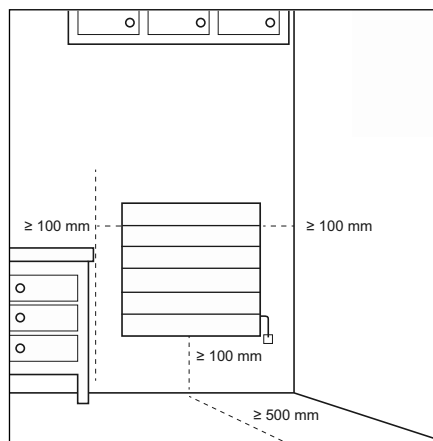

IMPORTANTE Este radiador debe instalarse con el panel de control de los ventiladores en la parte superior.

IMPORTANTE No debe exponerse el radiador a ambientes con humedad prolongada (ducha, piscina, etc.) o intensa.

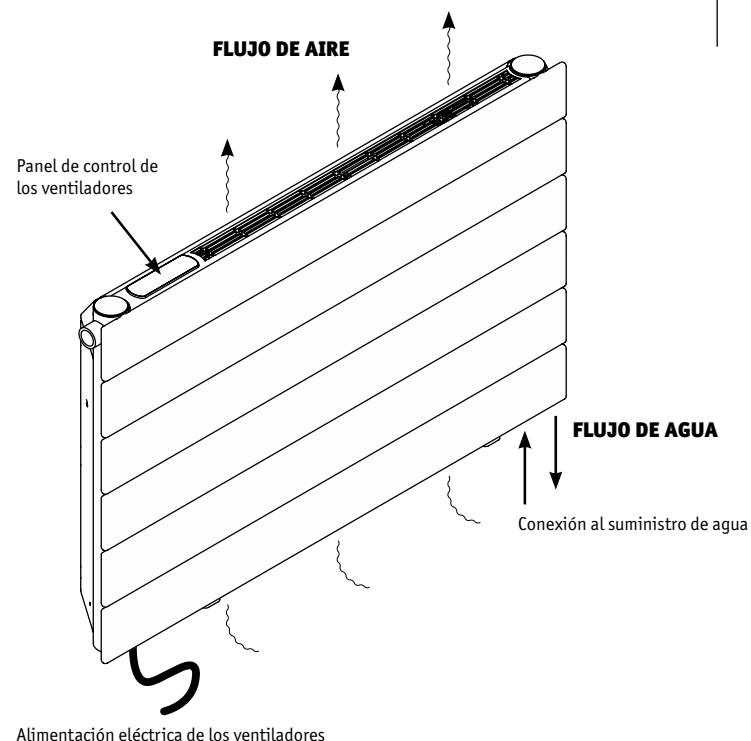

IMPORTANTE Proceda siempre a cortar la alimentación eléctrica (disyuntor + cable piloto) antes de realizar cualquier operación de conexión.

NOTA El cable flexible suministrado con el aparato está diseñado para ser conectado a la red mediante un enchufe o una caja de conexión (conforme a la normativa local).

IMPORTANTE La instalación debe estar equipada con un dispositivo de corte omnipolar que tenga una distancia de apertura de contacto de 3 mm como mínimo.

1.3 Ubicación del radiador

Para disfrutar plenamente de su aparato y para una mayor comodidad de utilización se recomienda instalar el aparato radiador cerca de puntos con pérdidas de calor elevadas (ventanas, puertas, etc.), siempre que sea posible.

En el embalaje del aparato encontrará unas instrucciones de montaje completas.

1.3 Conexión del radiador

Las especificaciones técnicas del aparato figuran en su etiqueta de características, situada en el lateral inferior de éste. Por favor, consúltelas antes de instalar el aparato.

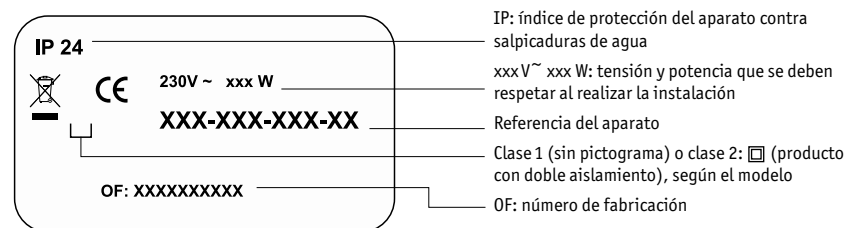

Cuando conecte el aparato a la red eléctrica, debe asegurarse de que:

- la tensión y la potencia corresponden con los que figuran en la etiqueta de características,
- se utiliza el código de colores estándar, - marrón: fase, - azul o gris: neutro, - verde/amarillo: tierra (varía según el modelo) (clase 1)

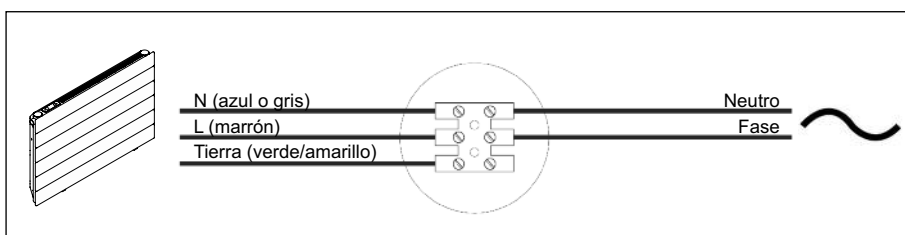

2 Uso del radiador

2.1 Funciones del radiador

El panel de control integrado (ver figura contigua) presenta las siguientes funciones: Poner en marcha y parar (ON/OFF) la convección forzada. Pulsar el botón ON/OFF (2) para activar o desactivar los ventiladores. El LED verde (1) se enciende cuando los ventiladores están en marcha.

Seleccione la velocidad de los ventiladores (LED, 4). Pulse el botón (3) varias veces seguidas para seleccionar:

- Nivel 1: velocidad baja (el LED izquierdo se enciende),
- Nivel 2: velocidad media (el LED del medio se enciende),
- Nivel 3: velocidad elevada (el LED derecho se enciende), Los ventiladores funcionan a una velocidad elevada (forzada) cuando se ponen en marcha y vuelven al nivel 1 automáticamente al cabo de una hora.

NOTA cada vez que se alcanza la temperatura requerida en la estancia, el sistema de suministro de agua (caldera o bomba de calor) deje de proporcionar agua caliente o fría al aparato. Para ahorrar energía, los sensores del aparato detectarán esta interrupción del suministro y los ventiladores se detendrán automáticamente, sea cual sea la velocidad de los ventiladores que usted haya seleccionado. El LED correspondiente a la velocidad seleccionada permanecerá encendido, incluso si los ventiladores están apagados (ver Apéndice para más información sobre el funcionamiento de los ventiladores).

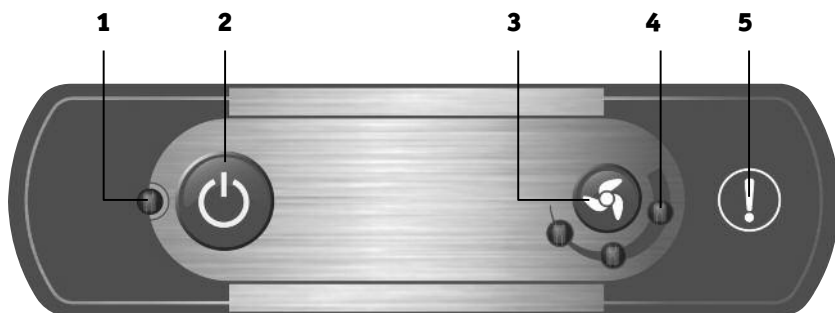

ALARMA DEL FILTRO

El LED rojo (5) se encenderá periódicamente para recordarle la limpieza del filtro del flujo de aire que se encuentra en la parte inferior del aparato (ver el capítulo 3.2).

ES

ALARMA DEL SENSOR

El mismo LED rojo (5) parpadeará en caso de fallo de un sensor. Si esto ocurre, deberá reparar el problema. Póngase en contacto con su instalador o distribuidor (ver el capítulo 4).

MODO TESTIGOS APAGADOS

Para su comodidad, especialmente cuando el aparato está instalado en un dormitorio, todos los LED de advertencia se apagarán automáticamente al cabo de 10 minutos si no se ha detectado ninguna operación.

Este modo afecta sólo a los LED y no tiene ningún impacto sobre el funcionamiento del radiador o de los ventiladores. Pulse cualquier botón para salir de este modo y restaurar el funcionamiento normal de los LED.

SELECCIÓN AUTOMÁTICA DEL MODO CALEFACCIÓN/REFRIGERACIÓN

Un sensor que se encuentra dentro de su radiador controla la temperatura del suministro de agua caliente y fría. Otro sensor calcula la temperatura ambiente de la estancia.

El modo Calefacción se selecciona automáticamente si la temperatura del agua supera la temperatura mínima del modo Calefacción: 25° C

El modo Refrigeración se selecciona automáticamente si la temperatura del agua cae por debajo de la temperatura máxima del modo Refrigeración: 21° C

NOTA el cambio de un modo a otro se realiza de manera automática:

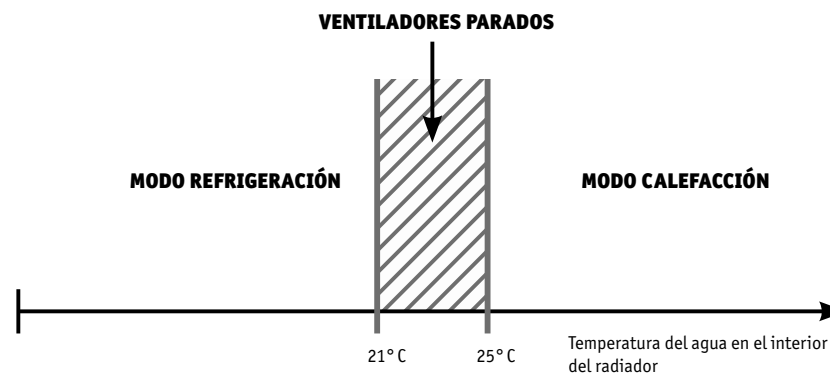

ES

NOTA En todos los casos se requiere una diferencia mínima de 2° C entre la temperatura del agua del interior del radiador y la temperatura ambiente de la estancia para que los ventiladores se pongan en marcha.

FUNCIONAMIENTO DE LOS VENTILADORES

Ver Apéndice

2.2 Recomendaciones para el modo Calefacción

TEMPERATURA MÁXIMA DEL AGUA DEL RADIADOR

Para optimizar la vida útil de los componentes del aparato debe limitarse la temperatura del sistema de suministro del agua (caldera) 75° C como máximo.

 agua ≤ 75° C

VÁLVULA TERMOSTÁTICA (OPCIONAL, NO INCLUIDA)

En la instalación de calefacción exclusivamente se puede añadir una válvula termostática para controlar el flujo de agua y por consiguiente, la temperatura ambiente de la estancia.

2.3 Recomendaciones para el modo Refrigeración

ES

TEMPERATURA MÍNIMA DEL AGUA DEL RADIADOR

El agua puede condensarse si la temperatura del agua fría utilizada en su radiador es demasiado baja. Asegúrese de que su aparato no esté equipado con ningún tubo recuperador de condensación o dispositivo similar.

En función de la temperatura y de la presión de la estancia, la condensación del agua puede incrementarse y puede corroer el radiador y dañar los ventiladores integrados.

Un sistema suministrador de agua con una función que permita controlar el punto de condensación regulará automáticamente la temperatura del agua en el interior del aparato en relación con la temperatura ambiente para lograr un funcionamiento óptimo.

VÁLVULA TERMOSTÁTICA

No se debe usar una válvula termostática en una instalación de calefacción y refrigeración.

3 Mantenimiento del radiador

3.1 Operaciones de mantenimiento habituales

La selección de los mejores materiales y la calidad del tratamiento de superficie protegen su aparato de la corrosión y los golpes.

Para garantizar una larga vida útil del aparato le recomendamos seguir estos consejos:

- Nunca utilizar productos abrasivos o corrosivos en las superficies exteriores del aparato. Utilizar agua templada con jabón.
- Utilizar un paño seco sin disolvente para limpiar el panel de control de la convección forzada.

3.2 Limpieza del filtro de aire

La alarma LED (5) se enciende para indicar que debe limpiar el filtro que se encuentra en la parte inferior del aparato que puede quedar obstruido por el polvo con el tiempo.

Puede utilizar una aspiradora sin desmontar el filtro o retirar completamente el filtro de su alojamiento deslizando hacia adelante el sistema de bloqueo del filtro como se muestra más arriba (pasos 1 a 3). El filtro puede lavarse con agua, pero para evitar dañarlo se recomienda encarecidamente no ponerlo en el lavavajillas.

Después de limpiarlo, colocar de nuevo el filtro siguiendo los pasos 1 a 3 en sentido inverso y fijar el sistema de bloqueo. Pulse el botón ON/OFF (2) durante 4 segundos para desactivar la alarma LED (5) (paso 4).

ES

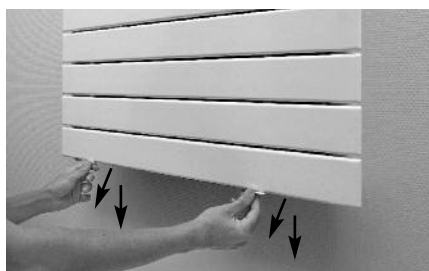

1



2



3



4

4 Problemas de funcionamiento

Si los ventiladores dejan de funcionar, compruebe que el aparato esté debidamente conectado a una fuente de alimentación adecuada (ver el capítulo 1.3).

La alarma LED (**5**) se enciende cuando se detecta un fallo y se apaga una vez resuelto (ver el capítulo 2.1). Si el LED permanece encendido, deberá reparar el problema: póngase en contacto con su instalador o distribuidor.

ES

ES

5 Servicio

SERVICIO POSVENTA

En caso de que el aparato no funcione o de que requiera piezas de repuesto, póngase en contacto con su instalador o distribuidor. Para facilitar la comprensión y agilizar el tratamiento del problema, asegúrese de haber anotado los datos siguientes:

- los datos que figuran en la etiqueta de características del aparato (ver el capítulo 1.3),
- la referencia comercial que figura en la factura con la fecha de compra.

GARANTÍA (VER CONDICIONES GENERALES DE VENTA PARA EL PAÍS CORRESPONDIENTE.)

De conformidad con la directiva CEM: 2014/30/UE relativa a la compatibilidad electromagnética de equipos, con la directiva de baja tensión: 2014/35/UE relativa al material eléctrico destinado a utilizarse con determinados límites de tensión y con las normas europeas EN 60.335.1 y EN 60.335.2.40, incluidas las enmiendas sucesivas.

ES

CASO DE ANULACIÓN DE LA GARANTÍA

La garantía no se aplicará en condiciones de instalación, uso o mantenimiento no conformes a la norma vigente en el país correspondiente, a las reglas del oficio y al manual de instrucciones del fabricante. Para cualquier otra consulta relativa a la garantía, póngase en contacto con su instalador o distribuidor.

NORMATIVA MEDIOAMBIENTAL

RoHS: Conforme a la directiva 2011/65/UE

DEEE: Conforme a la directiva 2012/19/UE



Tratamiento de los aparatos eléctricos y electrónicos al final de su vida útil. Este símbolo indica que el presente producto no puede ser tratado como los residuos domésticos. Debe entregarse en el correspondiente punto de recogida para su reciclaje. Asegurándose de que este producto es desechado correctamente, usted está ayudando a prevenir las consecuencias negativas potenciales para el medio ambiente y la salud humana.

Appendix / Bijlage / Anhang / Annexe / Apéndice

Heat Mode / Verwarmingmodus / Heizbetrieb / Mode chauffage / Modo Calefacción

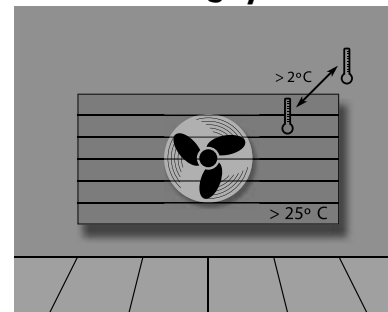

Fans on

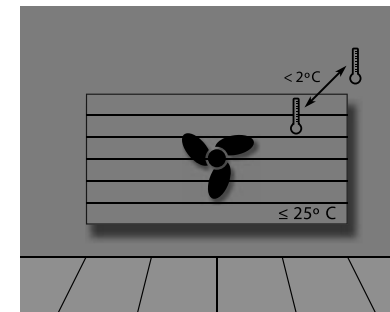

Fans off

Refresh Mode / Verfrissingsmodus / Kuhlbetrieb / Mode rafraîchissement / Modo Refrigeración

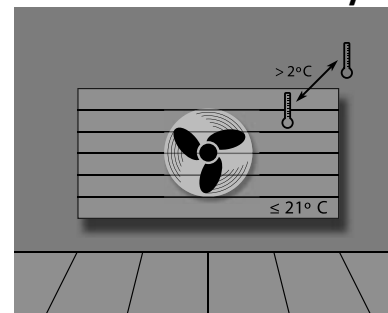

Fans on

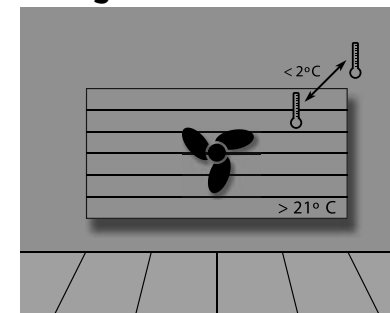

Fans off